

VS184B

4埠 True 4K HDMI 影音分配器



多螢幕同步，True 4K 零落差



VS184B 4埠True 4K HDMI影音分配器

VS184B 是一款 4 埠 HDMI 影音分配器，可將電腦或是多媒體播放器的影像與聲音同步輸出至四台顯示器或電視，不需要額外的軟體，特別適合有多螢幕顯示需求的家庭娛樂系統、數位看板、教育與商業等應用。

影音同步不失真

可連接 PC、筆電、多媒體播放器等 HDMI 裝置，將影音同時傳送到四台顯示器，無論家用與商用皆宜。

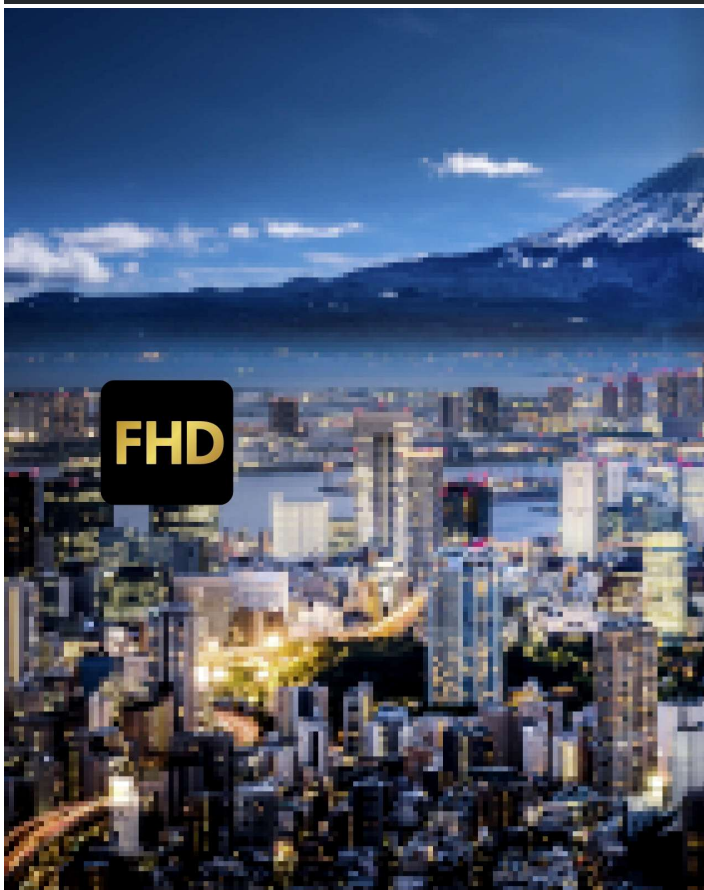

精采畫面，盡收眼底

支援最高 True 4K 解析度 (4096×2160 / 3840×2160 @ 60Hz, 4:4:4)，細節清晰、畫質驚豔，帶來更真實的視覺體驗。

訊號穩定，佈線彈性高

分配器連接來源端，以及到每台顯示器的距離建議最長約 5 公尺；最高支援 18 Gbps 傳輸速率，兼顧高畫質與穩定訊號。



告別黑畫面

配備 ATEN EDID Expert™ 技術，可選擇 EDID 模式，確保在不同顯示器呈現最佳的視訊解析度。

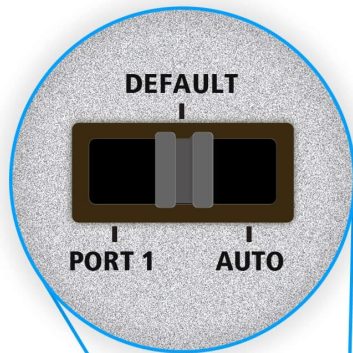

可選擇的3種 EDID 設定：

- 自動模式
- 第 1 埠模式
- 預設模式

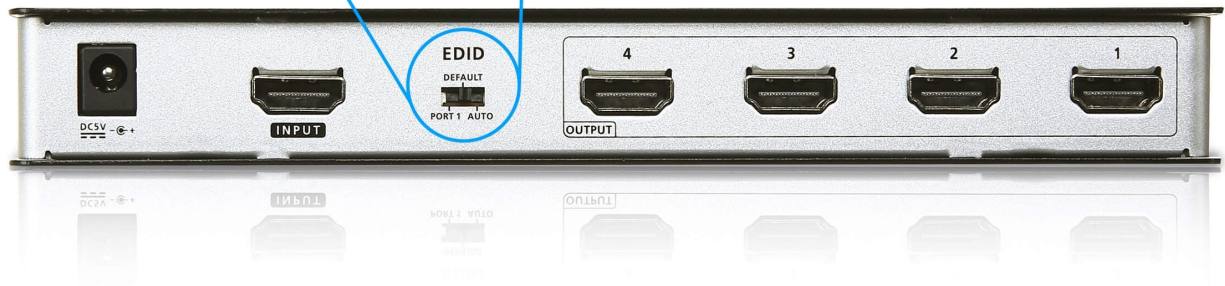

適合大型場域應用

適用於需在多台顯示器上同步呈現 True 4K 影音的情境，在不同視角下提供一致、清晰的影像表現，維持舒適的觀感體驗。

- 1.
- 2.
- 3.
- 4.



大型賣場

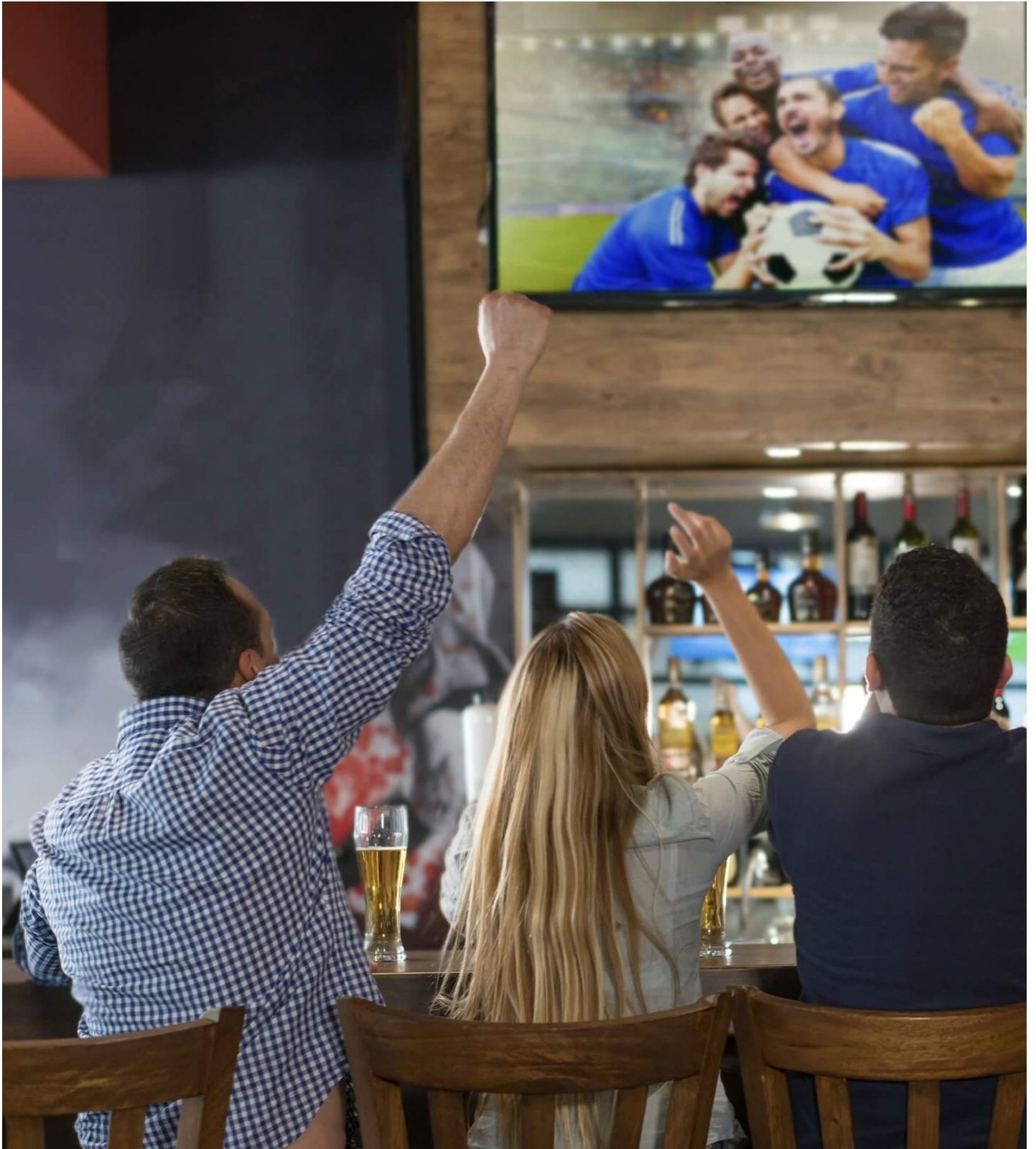

酒吧餐廳



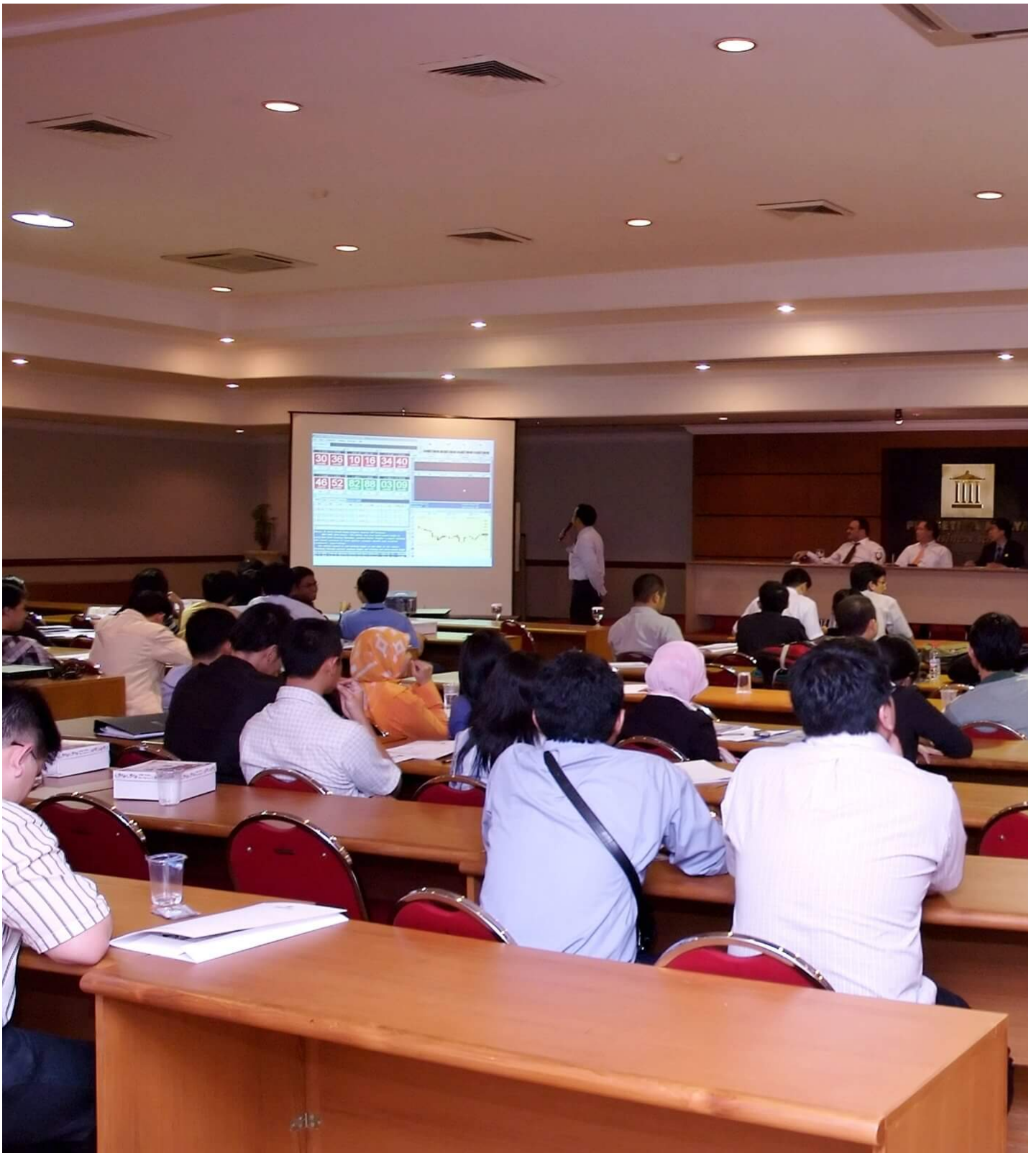

演講廳

[Previous](#) [Next](#)

品質承諾，值得信賴

ATEN 產品經過各種不同環境的測試，提供客戶高品質、可信賴、符合經濟效益的解決方案。



溫溼度測試



可靠性測試

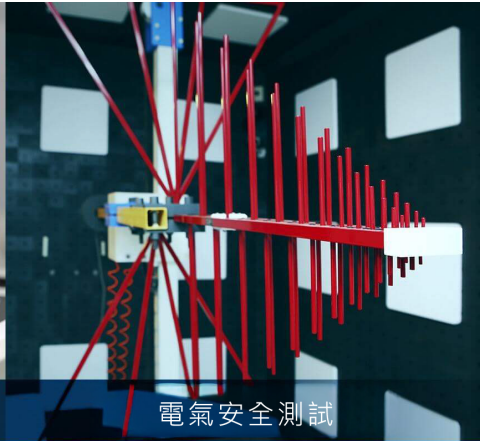

電氣安全測試



ISO9001:2015 & ISO14000

聯繫 ATEN 專家

請填寫表格，ATEN專家將與您聯繫。

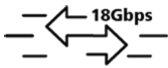

18Gbps Max. Bandwidth



功能

VS184B True 4K HDMI 影音分配器對於需要同時傳送單一數位高清視訊來源，至四部顯示器的使用者而言，堪稱是一個完美的解決方案。此影音分配器支援所有HDMI 設備，如DVD 播放器、衛星機上盒與所有HDMI 螢幕、顯示器、投影機或電視。

VS184B True 4K HDMI 影音分配器相容於HDMI 2.0、可達True 4K 解析度 (4K @60 Hz (4:4:4))，且支援多重串流音訊，可與設置於家庭劇院的HDMI 顯示設備完美搭配使用，同時也適用於企業、教育機構、及其他商業環境。

- 可將一組HDMI 訊號輸出至四部HDMI 顯示設備
- HDMI (3D、色深、4K) ; HDCP 2.2 相容
- 支援HDR10+
- 支援最大解析度高達4096 x 2160 / 3840 x 2160 @ 60 Hz (4:4:4)
- 支援長距離傳輸- 15 公尺(1920x1200) / 5 公尺(True 4K)*
- 最大像素時脈高達600 MHz
- 最大資料速率高達18 Gbps (6 Gbps/ 每通道)
- LED 顯示電源狀態及來源裝置
- EDID Expert™ - 可選擇EDID 設定模式，能確保在不同螢幕間依然擁有最佳解析度並提供優質畫面顯示。透過EDID指撥開關讓使用者輕鬆的切換Port 1、Default 與Auto
- 隨插即用- 無需安裝任何軟體

*備註: 相容於ATEN [2L-7D02H-1](#) 線材

規格

視訊輸入	
介面	1 x HDMI Type A 母頭 (黑)
阻抗	100 Ω
最大距離	5公尺; 4K@60Hz (4:4:4)
視訊輸出	
介面	4 x HDMI Type A 母頭 (黑)
阻抗	100 Ω
最大距離	5公尺; 4K@60Hz (4:4:4)
視訊	
最大資料傳輸速率	18Gbps (6 Gbps/每通道)
最大像素時脈	600 MHz
規範	HDMI 2.0 (3D, 色深, 4K); 相容HDCP 2.2
最大解析度	最高 4096 x 2160 / 3840 x 2160 @ 60Hz (4:4:4)
音源	
輸入	1 x HDMI Type A 母頭 (黑)
輸出	4 x HDMI Type A 母頭 (黑)
連接介面	
電源	1 x 電源插座
耗電量	DC5V:4.84W:23BTU/h 附註: ●單位=瓦特: 表示設備在沒有外部負載情況下的典型功率損耗 ●單位= BTU/h: 表示設備滿載時的功率損耗
作業環境	
操作溫度	0-40 °C
儲存溫度	-20 - 60 °C
溼度	0 - 80% RH, 無凝結
機體屬性	
外殼材質	金屬
重量 g (公克), kg (公斤), lb(英磅)	0.48 kg (1.06 lb)
尺寸 - 長 x 寬 x 高 cm (公分), in. (英吋)	20.00 x 8.00 x 2.50 cm (7.87 x 3.15 x 0.98 in.)
每箱入數	20 pcs
附註	對於部分上機架機種, 規格表中尺寸 (長 x 寬 x 高) 亦代表 (寬 x 深 x 高)

連線圖

Blu-ray Player

Set-top Box



or



or



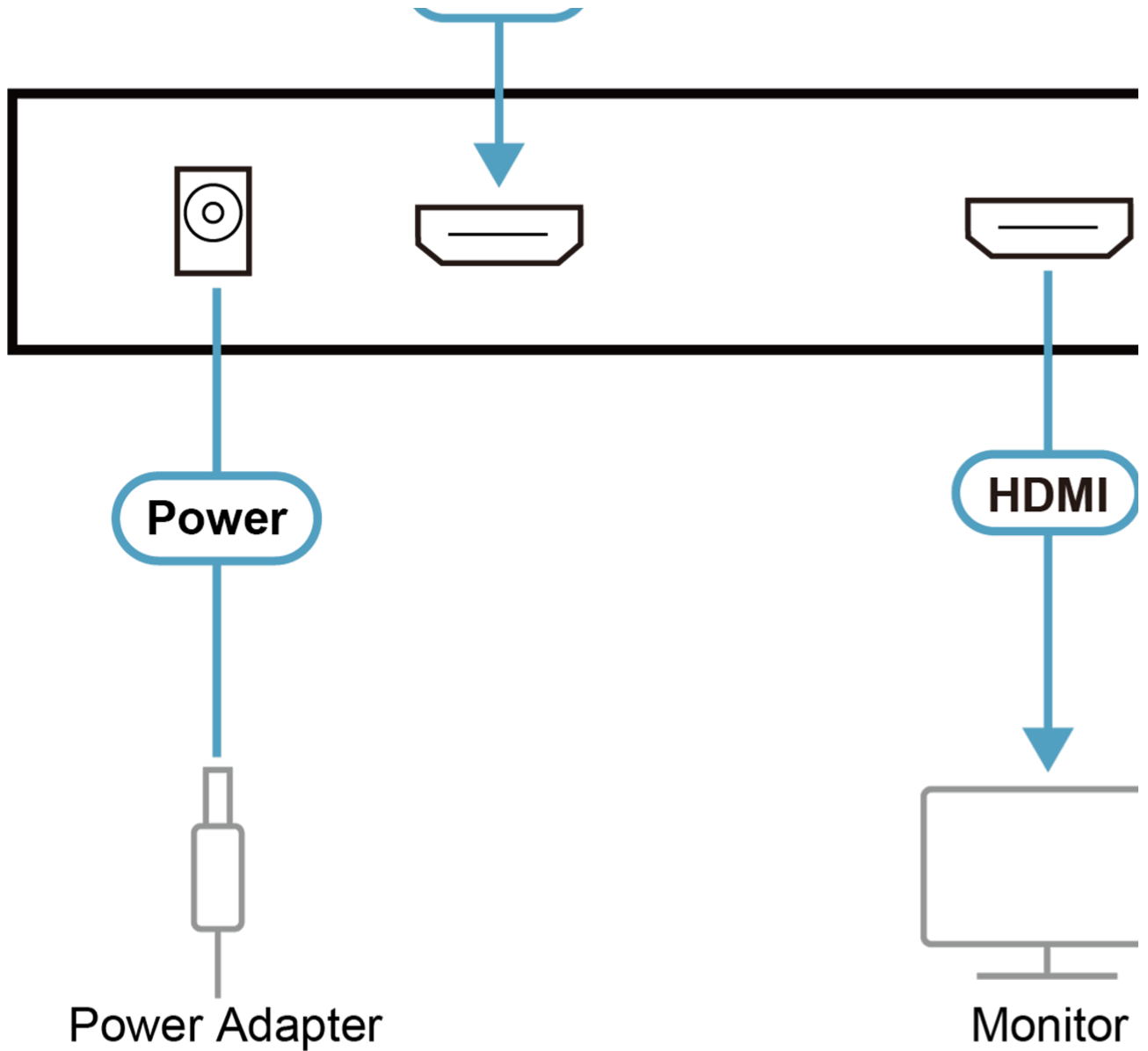

Note: Connects up to 4 display device

