

## VP1421

4 x 2 True 4K 矩陣式簡報切換器，搭載升頻器、DSP和HDBaseT-Lite



## 完美高畫質的簡報體驗

## VP1421

4 x 2 True 4K 矩陣式簡報切換器  
搭載升頻器、DSP和HDBaseT-Lite

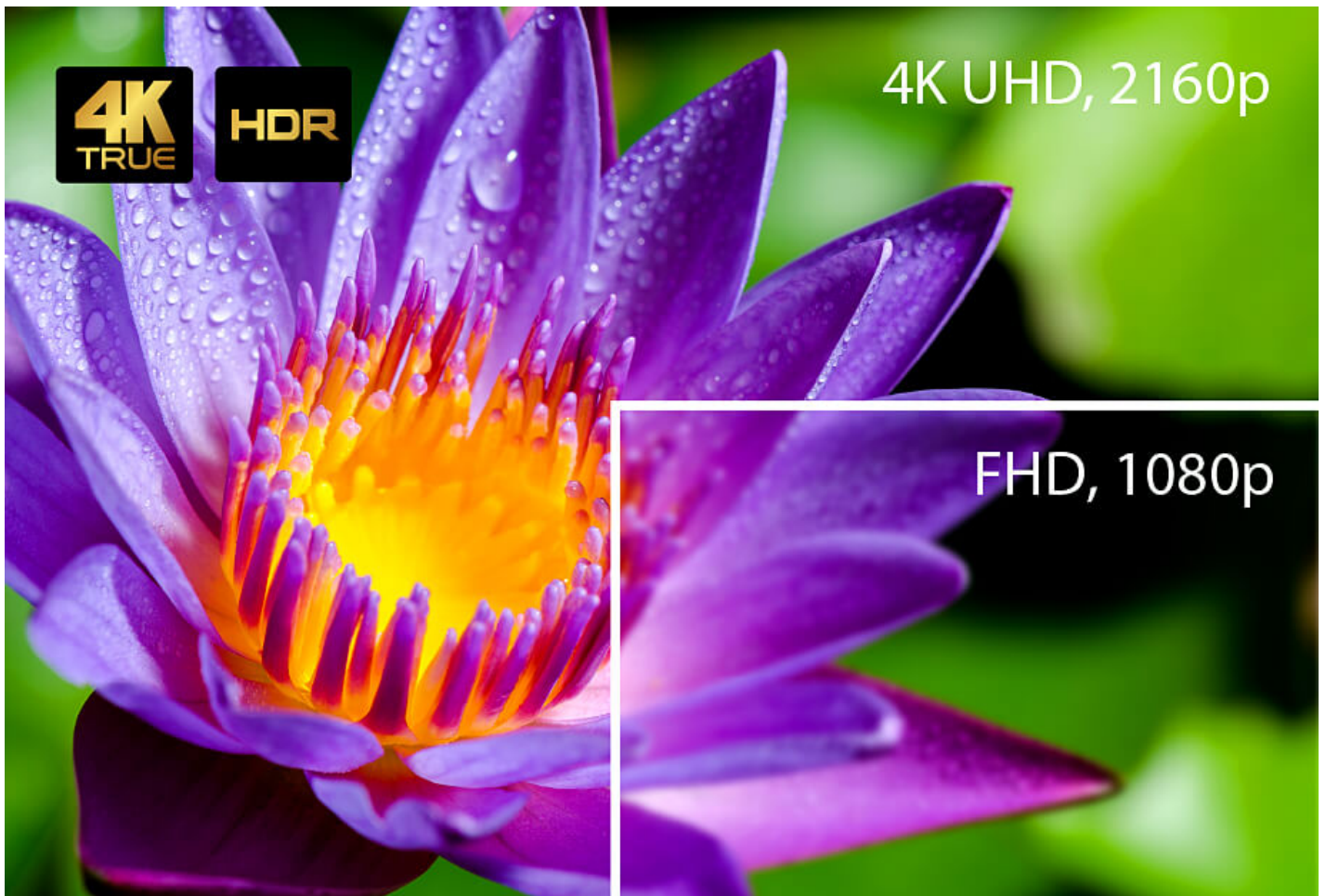

ATEN VP1421是一款多合一簡報切換器，它整合了矩陣式影音切換器、True 4K升頻器、HDBaseT視訊延長器、音訊DSP和類比轉數位影音轉換器等功能於一精巧機身，可輕鬆裝設於桌面下或機架中。透過四個類比/數位影音輸入源與一個HDBaseT和一個HDMI True 4K輸出之間的流暢切換，VP1421的先進設計協助您有效提升專業簡報的效率 and 影響力。

**真4K，HDR卓越的畫質影像**

支援True 4K 高達4096 x 2160 @ 60Hz (4 : 4 : 4) (HDMI) , 4096 x 2160 @ 60Hz (4 : 2 : 4) (HDBesT)和HDR，在每個簡報內容中提供生動的內容。

**流暢的AV矩陣式切換與縮放，使簡報完美呈現**

多格式AV矩陣切換器：可靈活切換 1個HDBesT / 2個HDMI / 1個VGA輸入，1個HDBesT / 1個HDMI輸出；支援音訊DSP。

Scaler升頻器：顯示輸出A可支援升頻至True 4K；顯示輸出B 則可將4K視訊降頻至1080p

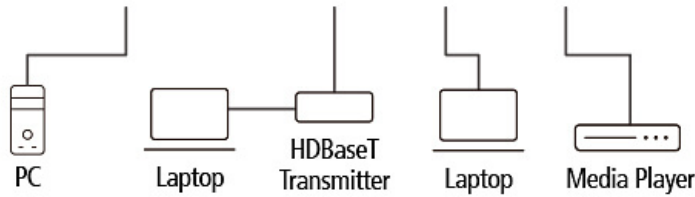
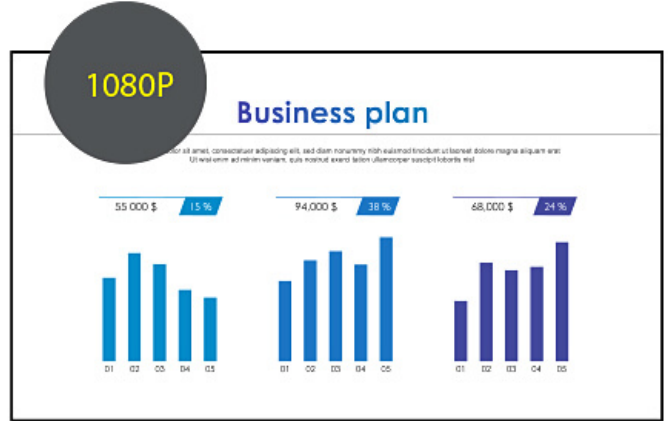

# HDBaseT™

### 透過HDBaseT長距離傳輸

Cat 6/6a或ATEN [2L-2910](#) Cat 6線即可傳輸影音訊號和雙向RS-232/IR控制信號長達140公尺\*

\*備註：此為VP1421的HDBaseT輸入與輸出端同時使用時，兩端各延長70公尺的傳輸距離加總。

### 內建音訊DSP

支援48V幻象電源的麥克風輸入；麥克風輸入的音訊可與系統音訊混音至顯示輸出，偵測到麥克風輸入信號時自動降低系統音訊輸出的音量。

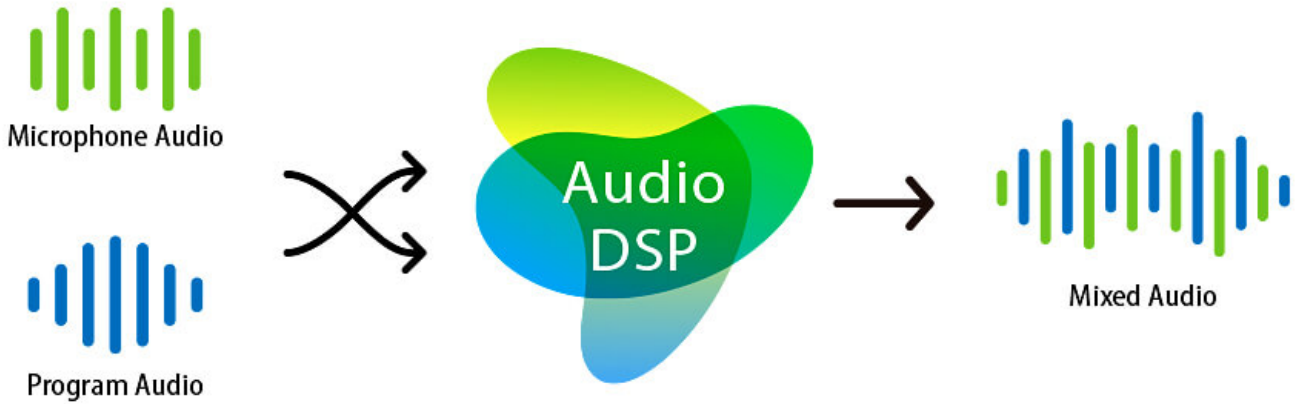

音訊擷取

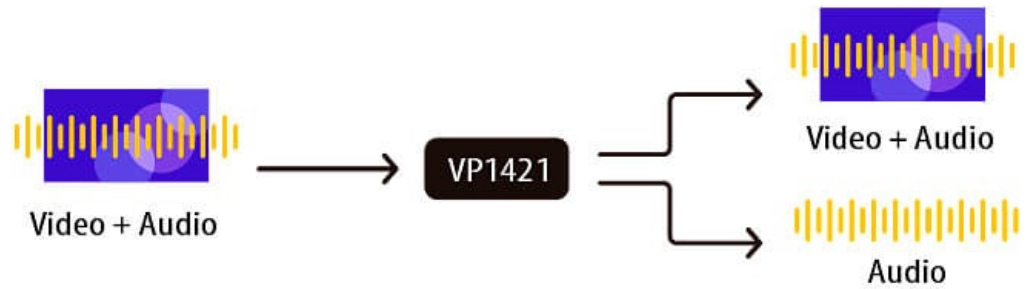

音訊嵌入

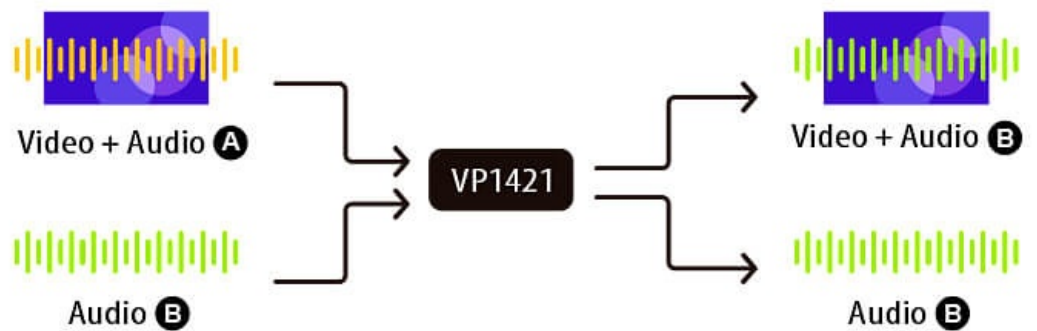

靈活的音訊嵌入與擷取

支援立體聲音訊嵌入到HDMI輸出或分離音訊輸出和光纖音訊輸出。還可將HDMI和HDBaseT音頻擷取到不同的音訊輸出，可輕鬆調整音頻設置。

容易操作的多功能介面

VP1421可透過前面板按鈕、紅外遙控器、RS-232和web使用者介面進行流暢的控制，其簡易的控制介面不僅降低操作複雜性，多樣的功能整合更減少了所需的系統設備數量。它適用於所有會議空間和教育展示環境，例如會議室、教室、培訓室或任何其他展示或講演場合，例如展覽中心或飯店。



## 功能

ATEN VP1421 是一款多合一簡報切換器，它整合了矩陣式影音切換器、True 4K 升頻器\*、HDBaseT 視訊延長器、音訊DSP和類比轉數位影音轉換器等功能於一精巧機身，可輕鬆裝設於桌面下或機架中。透過四個類比/數位影音輸入源與一個HDBaseT和一個HDMI True 4K輸出之間的流暢切換，VP1421 的先進設計協助您有效提升專業簡報的效率和影響力。

VP1421可透過前面板按鈕、紅外遙控器、RS-232 和web使用者介面進行流暢的控制，其簡易的控制介面不僅降低操作複雜性，多樣的功能整合更減少了所需的系統設備數量。它適用於所有會議空間和教育展示環境，例如會議室、教室、培訓室或任何其他展示或講演場合，例如展覽中心或飯店。

### • 流暢的類比/數位AV矩陣式切換

- 支援4組多格式輸入 – 2個HDMI、1個HDBaseT和1個VGA輸入
- 1個HDMI和1個HDBaseT輸出
- 音訊嵌入 – 立體聲音訊可嵌入至顯示輸出或分離輸出至立體聲line out和光纖音訊輸出
- 音訊擷取 – HDMI/HDBaseT音訊可擷取為獨立的音訊並輸出至立體聲line out
- 內建音訊DSP – 支援48V幻象電源的麥克風輸入；麥克風輸入的音訊可與系統音訊混音至顯示輸出
- 偵測到麥克風輸入信號時自動降低系統音訊輸出的音量
- 自動切換 – 自動偵測並切換至新接入的訊號源，節省切換時間並提高操作便利性

### • 高畫質影像與最佳輸出解析度

- 卓越的影像畫質 – 支援True 4K解析度高達4096 x 2160@60Hz (4:4:4) (HDMI) / 4096 x 2160@60Hz (4:2:0) (HDBaseT)
- 支援4K HDR
- Scaler\* – 顯示輸出A可支援升頻至True 4K；顯示輸出B則可將4K視訊降頻至1080p
- EDID Expert™ – 協助您選擇最佳的EDID設定，提供順暢的啟動、高畫質顯示和跨螢幕呈現最佳解析度
- HDMI (3D, 色深, 4K); 相容於 HDCP 2.2

備註：VP1421的Scaler在顯示器A上僅能支援將1080p升頻至4K，在顯示器B上僅能支援將4K降頻至1080p，無法任意支援其他解析度。

### • 多功能流暢操作

- 多種控制選項 – 透過前面板按鈕、紅外線遙控器、RS-232 和web 使用者介面等方式提供靈活流暢的控制
- 透過 [ATEN Video Presentation Control App](#) 即可迅速且靈活地進行檢視與控制
- 雙向RS-232 和IR 通道 – 透過HDBaseT 連線即可進行設備控制，不需額外接線
- 支援待命模式，可節省電源並可快速喚醒
- 支援消費性電子控制 (CEC)
- 內建接點輸入和LED 輸出，用於連接 [VPK104](#) 接點延長切換面板，透過按鍵面板進行控制

### • 透過單一接線延長傳輸距離

- 長距離傳輸 – 透過單一 Cat 6/6a或ATEN [2L-2910](#) Cat 6線即可傳輸音訊信號和雙向RS-232/IR控制信號長達140公尺\*
- Power over HDBaseT (POH) – 透過現有通訊線即可進行遠端供電；內建指撥開關可選擇受電設備

\*備註：此為VP1421 的HDBaseT 輸入與輸出端同時使用時，兩端各延長70 公尺的傳輸距離加總。

## 規格

視訊輸入	
介面	2 x HDMI Type A 母頭 (黑) 1 x VGA (HDB-15) 母頭 (藍) 1 x HDBaseT (RJ-45) 母頭 (銀), PoH 可選受電端
最大距離	HDMI: 4K@60Hz (4:4:4) 最遠5公尺; 4K@30Hz最遠10公尺; 1080p@60Hz 最遠15公尺 VGA: 1920x1200@60Hz最遠15公尺 HDBaseT: 4K@30Hz 最遠35公尺 (Cat 5e/6) / 40公尺 (Cat 6a/ATEN 2L-2910 Cat6); 1080p@60Hz 最遠60公尺 (Cat 5e/6) / 70公尺 (Cat 6a/ATEN 2L-2910 Cat6)
視訊輸出	
介面	1 x HDMI Type A 母頭 (黑) 1 x HDBaseT (RJ-45) 母頭 (銀), PoH 可選受電端
最大距離	HDMI: 4K@60Hz (4:4:4) 最遠5公尺; 4K@30Hz 最遠10公尺; 1080p@60Hz 最遠15公尺 HDBaseT: 4K@30Hz 最遠35公尺 (Cat 5e/6) / 40公尺 (Cat 6a/ATEN 2L-2910 Cat6); 1080p@60Hz 最遠60公尺 (Cat 5e/6) / 70公尺 (Cat 6a/ATEN 2L-2910 Cat6)
視訊	
最大解析度	HDMI: 最高4096 x 2160 / 3840 x 2160@60Hz (4:4:4) VGA: 最高1920x1200@60Hz HDBaseT: 最高4096 x 2160 / 3840 x 2160@60Hz (4:2:0); 4096 x 2160 / 3840 x 2160 @ 30Hz (4:4:4)
規範	HDMI (3D, 色深, 4K); 4K HDR; 相容於HDCP 2.2; 消費性電子控制 (CEC)
音源	

輸入	立體聲音訊(HDMI/HDBT): 1 x mini stereo Jack 母頭 (綠) 立體聲音訊 (VGA): 1 x mini stereo Jack 母頭 (綠) 麥克風: 1 x 6.3mm Jack 連接頭 (可選幻象電源)
輸出	Line Out (Unbalanced): 1 x 3 孔接線端子 光纖音訊: 1 x Toslink (黑)
控制	
RS-232	1 x 3 孔接線端子
IR	1 x Mini Stereo Jack 母頭 (黑)
乙太網路	1 x RJ-45 母頭 (銀)
接點輸入	1 x 5 孔接線端子
LED 輸出	1 x 5 孔接線端子; LED輸出電流: +5 VDC, 0.2 A
IR 通道	HDBaseT 輸入: 1 x Mini Stereo Jack 母頭 (黑) HDBaseT 輸出: 1 x Mini Stereo Jack 母頭 (黑)
RS-232 通道	HDBaseT 輸入: 1 x 3 孔接線端子 HDBaseT 輸出: 1 x 3 孔接線端子
開關	
電源	1 x 按鈕開關 (LED: 綠 / 橘) 1 x 指撥開關 (+48V 幻象電源) 1 x 指撥開關 (PoH)
視訊輸入埠選擇	4 x 按鈕開關 (LED: 綠)
視訊輸出埠選擇	2 x 按鈕開關 (LED: 橘)
選擇	Mic: 1 x 旋鈕 Volume: 1 x 旋鈕 Mode / Unlock: 1 x 按鈕開關
EDID 設定	EDID 模式: ATEN Default / Display A / Remix
連接介面	
電源	1 x DC Jack (黑)
耗電量	DC12V:14.93W:110BTU/h  附註: ●單位=瓦特: 表示設備在沒有外部負載情況下的典型功率損耗 ●單位= BTU/h: 表示設備滿載時的功率損耗
作業環境	
操作溫度	0-40°C
儲存溫度	-20 - 60°C
溼度	0 - 80% RH, 無凝結
機體屬性	
外殼材質	金屬
重量 g (公克), kg (公斤), lb(英磅)	1.16 kg ( 2.56 lb )
尺寸 - 長 x 寬 x 高 cm (公分), in. (英吋)	20.00 x 17.01 x 4.40 cm (7.87 x 6.7 x 1.73 in.)
每箱入數	3 pcs
附註	對於部分上機架機種, 規格表中尺寸 (長 x 寬 x 高) 亦代表 (寬 x 深 x 高)

連線圖

► Diagram

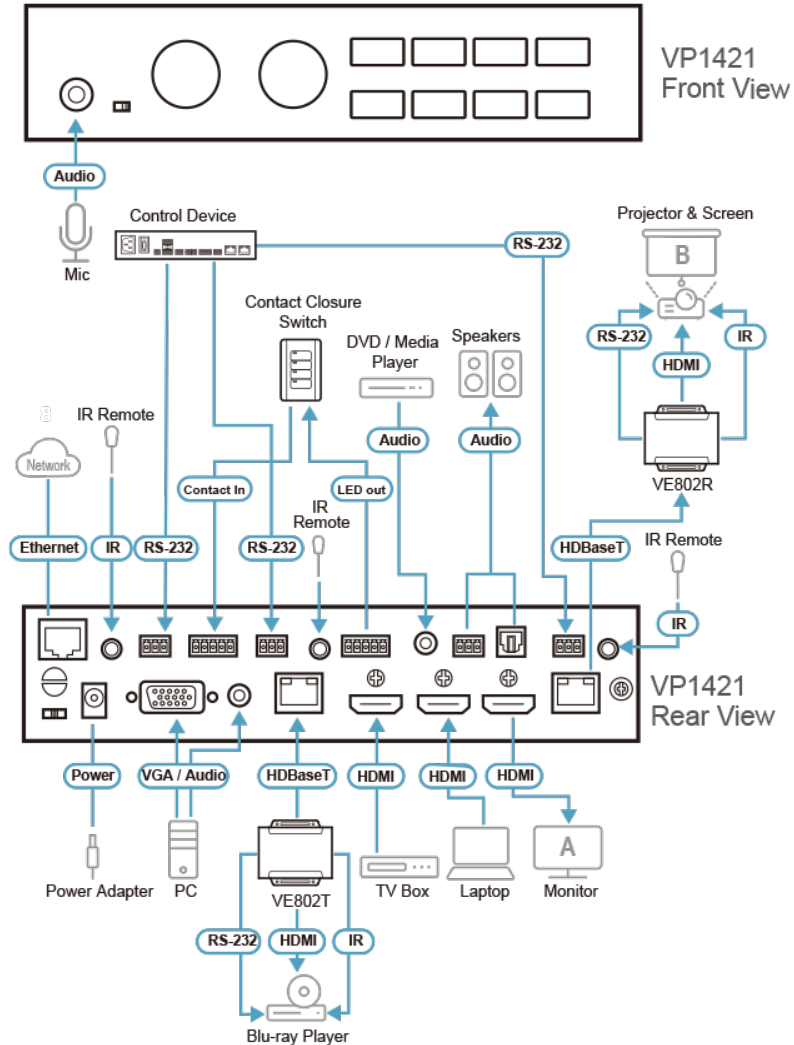

**ATEN International Co., Ltd.**

3F., No.125, Sec. 2, Datong Rd., Sijhih District., New Taipei City 221, Taiwan  
 Phone: 886-2-8692-6789 Fax: 886-2-8692-6767  
 www.aten.com E-mail: marketing@aten.com



© Copyright 2015 ATEN® International Co., Ltd.  
 ATEN and the ATEN logo are trademarks of ATEN International Co., Ltd.  
 All rights reserved. All other trademarks are the property of their respective owners.