

## VE8962T

Äkta 4K HDMI över IP-sändare med PoE



**Transform Retail Spaces with Stunning True 4K Digital Signage**

Video over IP. Network & Power Redundancy.

**4K TRUE** **GOOD DESIGN AWARD 2024** **VE8962** True 4K HDMI over IP Transmitter / Receiver with PoE

VE8962 är en flaggskeppsmodell bland HDMI-över-IP-videoförångare som levererar kristallklara True 4K-upplösning med extremt låg latens via både Ethernet- och fiberoptisk anslutning, vilket gör den idealisk för mångsidiga digitala skytningsbehov. Oavsett om det gäller punkt-till-punkt- eller multipunkt-till-multipunkt-installationer integreras VE8962 sömlöst i befintliga nätverk och levererar kompromisslöst audiovisuellt innehåll och styr signaler via HDMI-, ljud-, USB-, RS-232- och IR-gränssnitt.

Den är också flexibelt skalbar genom kedjekoppling utan behov av ytterligare nätverksswitchar, vilket förenklar AV-installationer med kostnads-, tids- och utrymmeseffektivitet. VE8962 är utformad med hållbar drifttid och strömlinjeformad AV-hantering i åtanke och har både nätverks- och strömredundans, tillsammans med intuitiv webb-GUI-hantering – vilket ger en verkligt högpresterande och kostnadseffektiv lösning för alla professionella AV-installationer.

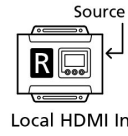
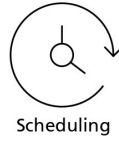
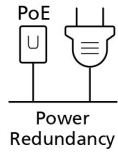
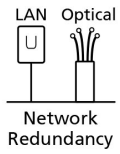

**4K TRUE**

**Nätverksredundans för att upprätthålla systemtillgängligheten**

VE8962 säkerställer smidig och tillförlitlig AV-överföring över IP över långa avstånd via både LAN- och optiska nätverksanslutningar, och upprätthåller systemets drifttid genom anslutningsfailover.

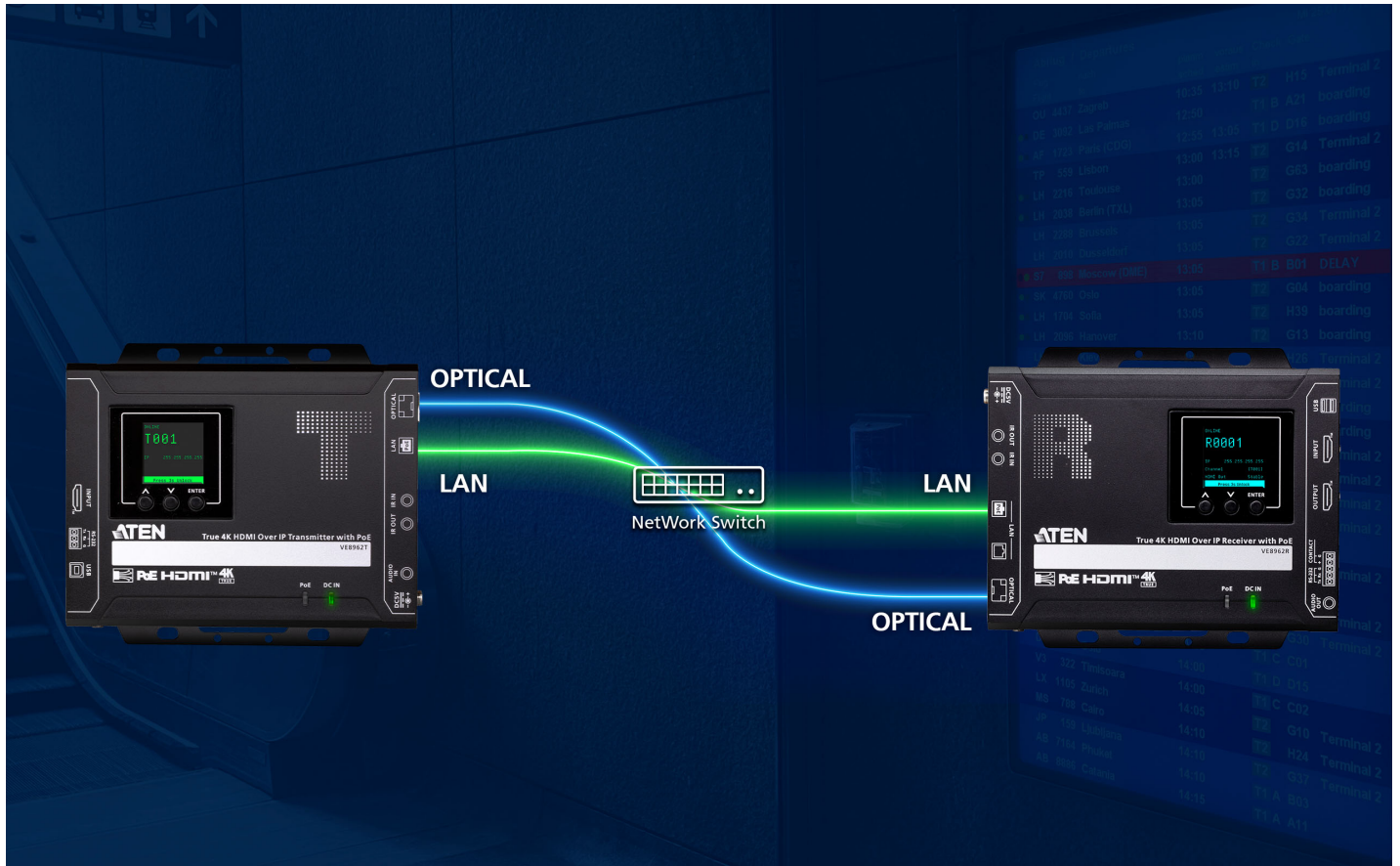

**Mångsidig AV-konfiguration via inbäddning/utbäddning av ljud**

Genom att bädda in ljud direkt i HDMI-signalen kan både ljud- och videoströmmar konsolideras till en enda HDMI-anslutning, vilket förenklar anslutningen. Dessutom kan ljudet också avbäddas för att separera det från videoströmmen, vilket säkerställer kompatibilitet med olika ljudsystem när det behövs.



**Videovägsdistributörer**

VE8962 kan enkelt integreras i alla videovägskonfigurationer för omfattande, storskaliga audiovisuella presentationer och leverera innehåll till upp till 80 skärmar (t.ex. 8x10-matris) i stående eller liggande format (90°/270°).



**Lokal HDMI-ingång för uppdateringar av källor i realtid**

I situationer där en snabb uppdatering krävs på plats möjliggör VE8962:s HDMI-ingång plug-and-play-anslutning till en källanhet för snabb innehållskonfiguration på mottagarsidan. Med en fjärrkontroll ansluten till kontaktporten kan du enkelt växla mellan lokala och fjärranslutna innehållskällor efter behov.



**Effektiviserad AV-hantering via webbgörnsnitt**

Det du ser är det du får. Allt audiovisuellt innehåll hanteras enkelt via det intuitiva webbgörnsnittet, som gör det möjligt att dra och släppa valda AV-källor till anpassningsbara displaylayouter och bakgrunder.

**Skalbar AV över IP-distribution**

VE8962 stöder skalbar AV över IP-distribution med hundratals slutpunkter över nätverksinfrastrukturen, vilket möjliggör både punkt-till-punkt- och multipunkt-till-multipunkt-installationer utan avstånds begränsningar – vilket ger flexibilitet att anpassa och utöka din AV-infrastruktur efter behov.



**Daisy-Chaining upp till 30 enheter**

Den nätverksanslutna AV-infrastrukturen är skalbar med upp till 30 seriekopplade mottagarenheter som strömmar videoinnehåll från en enda källa, vilket möjliggör flexibel videodistribution över det befintliga nätverket – vilket minimerar behovet av ytterligare nätverksswitchar samtidigt som effektiviteten i fråga om kostnad, tid och utrymme maximeras.

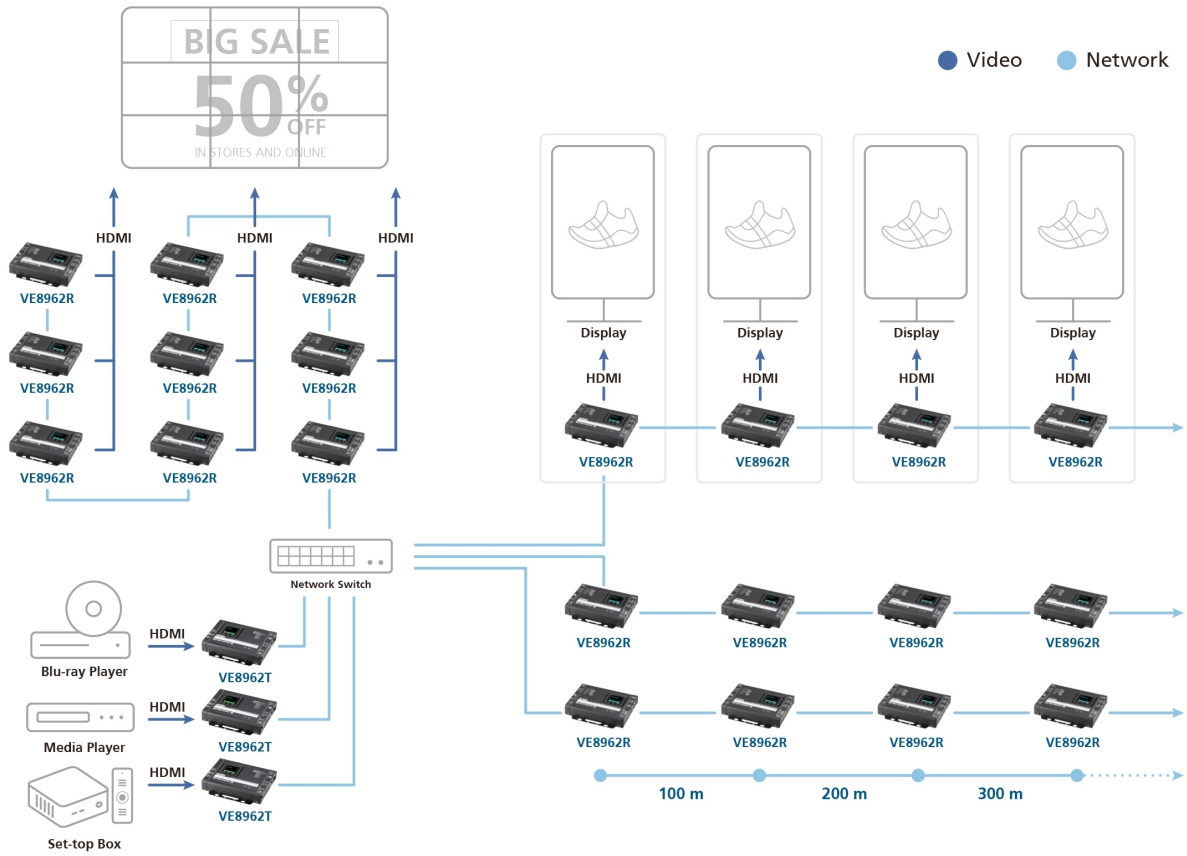

**Ansökningar**

VE8962 är utformad för skalbara nätverksanslutna AV-installationer med kristallklar audiovisuell kvalitet i åtanke och passar utmärkt för alla typer av digital skytning.



Shopping Malls

Transit Hubs

Exhibitions

Multipurpose Stadiums

Time	Operator	Destination	Terminal	Gate	Boarding
8:00	AirFrance	PARIS	T1	11	8:40
9:15	AirFrance Air	LONDON	T1	21	9:15
9:30	Air Line	LONDON	T1	26	9:30
9:45	ExpAir	NEW YORK	D2	5	9:45
10:45	AeroFlow	NEW YORK	T1	11	10:45
11:00	AeroFlow	SYDNEY	D2	21	11:00
11:30	Omega	VANCOUVER	D2	24	11:30
11:40	Arrow	PARIS	T1	10	11:40
12:00	Arrow	LONDON	T1	13	12:00
12:10	ExpAir	MOSCOW	T1	21	12:10
12:20	AeroFlow	TOKYO	D2	8	12:20
12:30	AeroFlow	SEOUL	T1	15	12:30
12:45	AirFrance Air	LISBADDY	D2	13	12:45
12:45	AirFrance Air	AUSTIN	D2	21	12:45
12:50	Omega	NEW DHELU	T1	8	12:50
13:00	Omega	NEW DHELU	T1	8	13:00
13:15	ExpAir	BERLIN	D2	13	13:15
13:30	Arrow	WARSAW	T1	21	13:30
13:40	AeroFlow	MADRID	T1	8	13:40
13:50	AeroFlow	TALLINN	T1	15	13:50
14:05	ExpAir	NEW YORK	T1	8	14:05
16:05	Omega	PARIS	T1	15	16:05

Tala med våra experter

Fyll i formuläret om du föredrar att ATEN kontaktar dig, så blir du kontaktad av en representant inom kort

First Name \*

Last Name \*

- Country \*

Company \*

Email \*

Phone Number \*

- Customer Type \*

Job Title \*



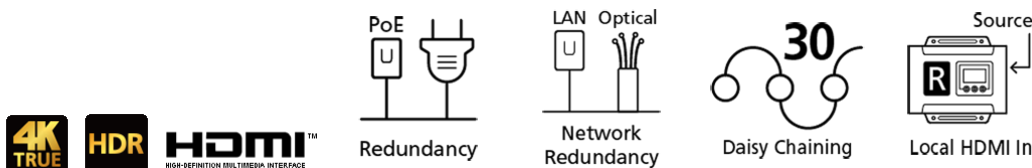

#### Egenskaper

ATEN VE8962 Video over IP Extender använder avancerad komprimeringsteknik och består av en sändare VE8962T och en mottagare [VE8962R](#) som kan överföra upp till 4096 x 2160 @ 60 Hz (4:4:4) HDMI-, ljud-, USB 2.0-, IR- och RS-232-signalerna med extremt låg latens via en enda Cat 5e/6- eller fiberoptisk kabel.

Dessutom har VE8962 strömredundans med DC-ingång och Power over Ethernet, IP-redundans med kopparkabel och fiberoptisk kabel, driftsredundans med användarvänligt webbgrenssnitt och styrkommandon via styrsystem.

Med en inbyggd skalare kan VE8962 enkelt uppskala olika ingångsupplösningar upp till 4096 x 2160 @ 60 Hz, vilket ger tittarna bästa möjliga bildkvalitet på alla skärmar. Dessutom kan VE8962 bäddas in och ta bort ljud, vilket gör att det kan bäddas in i HDMI-strömmen eller extraheras och levereras separat.

Förlängaren stöder flera olika styrningsmetoder, inklusive tryckknappar, webb-GUI, RS-232, dubbelriktad IR och Telnet/Reslink. VE8962 erbjuder också användarvänligt webbgrenssnitt för att anpassa kontrollrum via webben för kontextuell och praktisk användning. VE8962 stöder USB 2.0-kompatibilitet, vilket gör det möjligt för användare att ansluta USB 2.0-krigutrustning. För ytterligare lokal ingångsanvändning är [VE8962R](#) utrustad med lokal HDMI-ingång och tryckknapp för enkel portväxling.

VE8962 är konstruerad för att möta dagens krav på storskalig, multiskärm, äkta 4K-signalöverföring och stöder AV-matriswitch och videovägskonfigurationer med upp till 80 skärmar, vilket gör att du kan designa kreativa videoväggar med en kombination av horisontella och vertikala skärmar.

Med obegränsad skalbarhet och flexibilitet kan VE8962 Video over IP Extender överföra signaler från våning till våning med IP-struktur via enkel installation, vilket gör den till en idealisk och pålitlig lösning för en rad olika miljöer, såsom mässor, flygplatser, universitetscampus, konferenscenter och köpcentrum.

#### • Lätt komprimering med extremt låg latens

- Förlänger äkta 4K HDMI-signaler över IP upp till 100 m punkt-till-punkt via en enda Cat 5e/6 eller upp till 10 km via fiberoptisk kabel med extremt låg latens
- Levererar visuellt förlustfri högkvalitativ video upp till 4096 x 2160 @ 60 Hz (4:4:4)
- Stöder HDR 10 med HDCP 2.2/ 2.3-kompatibilitet för innehållsskydd
- Stöder individuella stereoljud- och HDMI-ljudformat, inklusive LPCM 7.1CH, Dolby True HD, Dolby Digital Plus och DTS-HD Master Audio
- EDID Expert. Väljer de optimala EDID-inställningarna för smidig uppstart, högkvalitativ visning och bästa videoupplösning på olika skärmar

#### • Flera redundanta mekanismer

- Strömredundans – med automatisk växling mellan DC-uttag och Power over Ethernet (PoE) när båda är anslutna, i enlighet med IEEE 802.3at-standarden
- Över IP-redundans – överföring av Över IP-signalerna via koppar- eller fiberkabel
- Driftsredundans – användarvänligt webbgrenssnitt och flera styrningsmetoder

#### • Obegränsad skalbarhet och flexibilitet

- Utökar AV-anslutningar från en enkel punkt-till-punkt-anslutning till en multipunkt-till-multipunkt-konfiguration via LAN utan avstånds begränsningar
- Erbjuder multifunktionalitet i extender-, splitter-, matrisswitch-, videovägg- och kedjekopplingsapplikationer
- Äkta 4K-skalare – konverterar ingångsupplösningar till optimala visningsupplösningar
- Inbyggd 8KV/15KV ESD-skydd
- Rackmonterbar

#### • Snabb IP-konfiguration

- Enkel konfiguration som inte kräver omfattande IT-kunskaper eller ytterligare utbildning
- Tilldelade ID-nummer för snabb installation, inga komplexa IP-inställningar krävs
- Växla enkelt mellan ingångskällor via ID-nummer på tryckknapparna på toppanelen

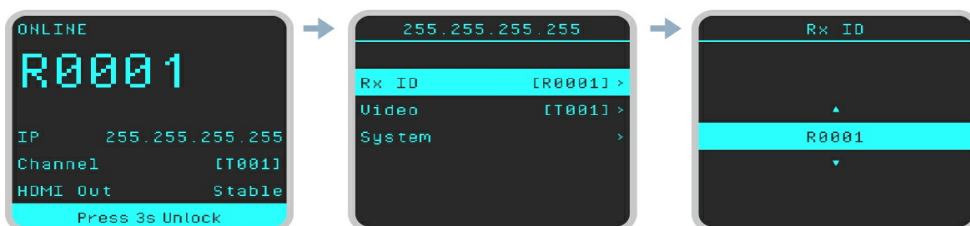

#### • Webbaserad GUI-hantering, inga ytterligare serverdatorer eller programvara krävs

- Intuitiv webbgrenssnitt för central hantering som fungerar med alla större operativsystem
- Genom sidan "Lägg till enhet" när man loggar in för första gången på webbgrenssnittet kan användarna enkelt söka efter alla VE8962-enheter
- Med hjälp av bilder och ett kontextualiserat webbgrenssnitt kan användarna importera miljöbilder för att intuitivt konfigurera och organisera kontrollrummets layout
- Smidig och tydlig 720p-förhandsvisning av källan på webbgrenssnittet



• Spontan schemaläggningshandtering

- Erbjuder en användarvänlig schemaläggningsskema som gör det möjligt för användare att planera visningskalendarier i förväg
- Erbjuder robusta och intuitiva schemaläggningsskema som hjälper användare att hantera alla händelser i kalendarier, med detaljerade inställningar ned till minutintervall
- Integrerar alla VE8962-enheter för att ordna profiler genom att gruppera enskilda mottagare eller videoväggar
- Flera profiler kan ordnas för att spelas upp i valfri ordning under en vald tidsperiod

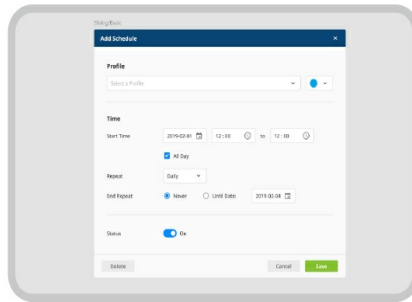
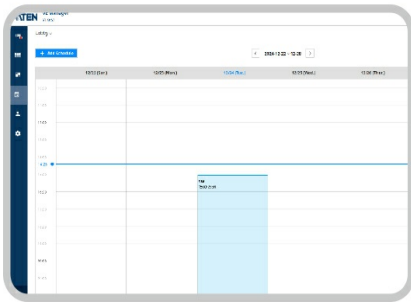

• Skalbara displaynätverk med kedjekoppling för storskaliga installationer

- Daisy chain för VE8962R upp till 30 enheter\*
- Ansluter flera skärmar via en enda port för att utnyttja alla portar på nätverksswitchen och maximera deras värde
- Enkel utbyggnad – kabeldragning och systeminstallation är enkelt utan stora nätverksswitchar och med färre kablar
- Perfekt för storskalig installation som täcker hundratals meter via fiberoptiska kablar, till exempel mässor, flygplatser, universitetscampus, konferenscenter och köpcentrum

Obs! Endast kopparkabel stöder kedjekoppling

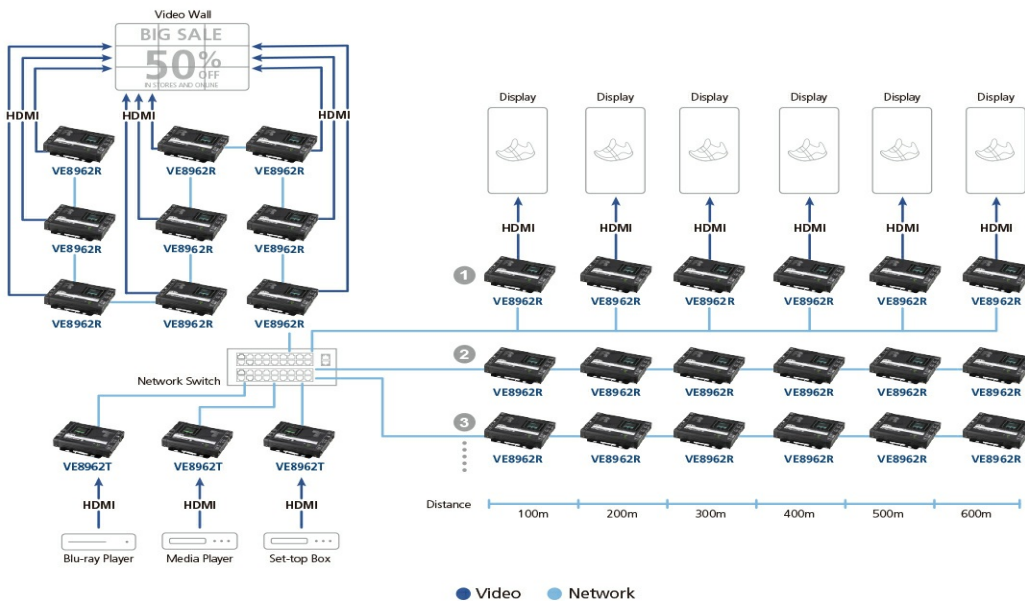

• Stöd för videovägg

- Stöder upp till 8 x 10 videoväggar (80 skärmar)
- Stöder horisontell eller vertikal (90° och 270° rotation) skärmerorientering
- Byter enkelt layoutprofiler, förhandsgranskar och drar och släpper videokällor via intuitivt webbgränssnitt
- Stöder obegränsad växling, vilket gör det möjligt för operatörer att intuitivt växla kontrollen från en dator till en annan genom att flytta muspekaren över skärmarna\*

Obs! Kommer att stödjas i en framtida firmwareversion.

• Inbäddat/utbäddat ljudstöd

- För sändare – separata stereoljudsignaler kan inbäddas i HDMI-strömmen
- För mottagare – ljudströmmar kan extraheras från HDMI-strömmen och levereras som en separat ljudsignal
- Stöder Audio Matrix – dirigerar ljud från valda sändare till valda mottagare, vilket möjliggör flexibel installation baserat på olika enhetskrav

• Flera kontrollkanaler

- Lokal HDMI-ingång – **VE8962R** är utrustad med lokal HDMI-ingång för ytterligare lokal ingångsansvändning och tryckknapp för enkel portväxling
- LCM-display – LCM-displaysen på ovsidan gör det möjligt att övervaka ID- och IP-adressen samt enhets status för förlängaren
- USB-anslutning – USB-porten (USB 2.0) gör det möjligt att ansluta enheter som tangentbord, mus, pekskärm, flashminne, skrivare och andra USB-tillbehör
- Dubbelriktad IR-kanal – IR-överföring bearbetas i en riktning åt gången
- RS-232-kanal – dubbelriktad RS-232-serieport möjliggör anslutning av kringutrustning såsom pekskärmar och streckkodsläsare
- Stöder Telnet/CLI och SSH för fjärrstyrning, hantering och auktoriserad säkerhetsförkoppling

• Samarbeta med ATEN Control System

- Integrerad lösning – Kompatibel med ATEN Control System, vilket gör det möjligt för användare att direkt styra **VE8962T / VE8962R** via CLI, Telnet, RS-232 eller Reslink-protokollet
- Enkel användning – Med ett enkelt klick kan du effektivt styra VE Manager, TV, projektor, källspelare och relaterad utrustning via pekskärm och knappsats

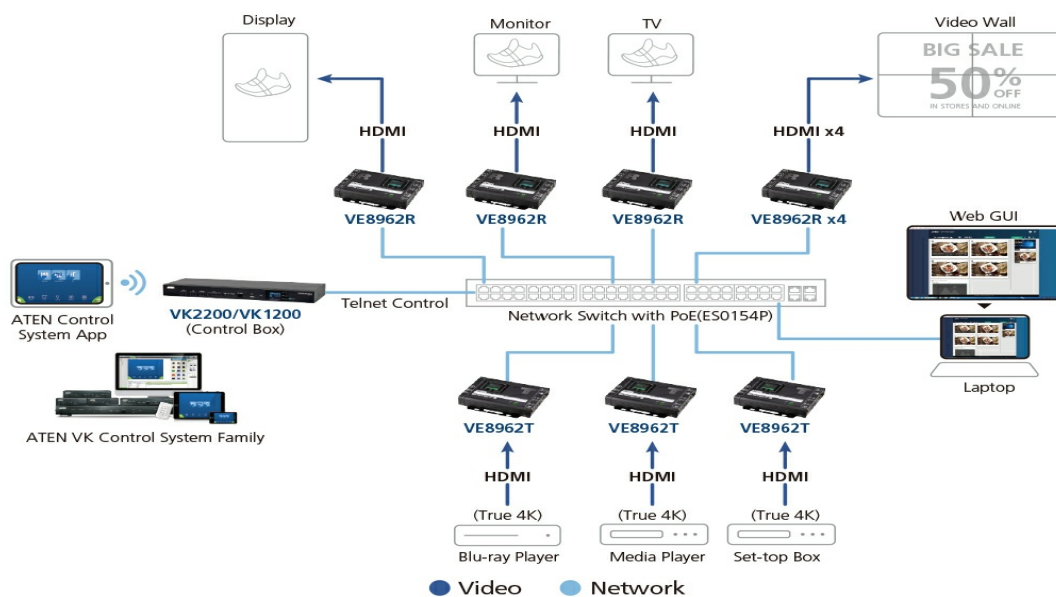

Obs! VE8962 stöder PoE och kan installeras i kombination med PoE-nätverksswitchar för att minska behovet av strömkablar och extra eluttag. Innan du väljer nätverksswitch och installation, se implementeringsguiden.

• Högsäkerhetsskydd

- AES-256-kryptering för AV-strömning i SRTP (Secure Real-time Transport Protocol)
- HTTPS för säker kommunikation

Obs! Om du upplever problem relaterade till din nätverksarkitektur, se ATEN HDMI över IP Video Extender System Implementation Guide eller kontakta ATEN-representanter för hjälp



## Specifikation

Videosignal in	
Gränssnitt	1 x HDMI typ A hona (svart)
Impedans	100 Ω
Max. Avstånd	5m
Video	
Max. Datahastighet	Genomsnitt: 500 - 800 Mbps
Överensstämmelse	HDMI (4K) Kompatibel med HDCP2.3 och HDCP2.2
Max. Upplösningar / avstånd	Upp till 4K@100m (Cat 5e/6, punkt till punkt)  *4K stöds: 4096 x 2160 / 3840 x 2160 @ 60Hz (4:4:4)
Videokomprimering	Optimerad JPEG2000, egenutvecklad kodek
Ljud	
Ineffekt	1 x HDMI typ A hona (svart) 1 x mini stereokontakt hona (grön)
Kontakter	
Enhet till enhet	1 x RJ-45 hona eller 1 x SFP+ uttag (SFP+ modul ingår ej)
Effekt	1 x DC-uttag (svart) med låsning eller 1 x RJ-45 (Power Over Ethernet, POE+)
Reglage	
IR-kanal	2 x mini-stereokontakt, hona (dubbelsidig, svart)
RS-232	Anslutning: 1 x terminalblock, 3-polig Baudhastighet: 19200, databitar: 8, stoppbitar: 1, ingen paritet och flödeskontroll
USB-kanal	1 x USB typ B hona (vit)
Tryckknappar	
Val av driftläge	3 x tryckknappar för LCM-drift
LED	
Effekt	1 x DC IN LED 1 x POE LED
Strömförbrukning	DC5V:4.35W:25BTU/h POE:5.4W:30BTU/h  Notera: ● Mätningen i Watt anger enhetens typiska strömförbrukning utan extern belastning. ● Mätningen i BTU/h anger enhetens strömförbrukning när den är fullt belastad.
Miljö	
Drifttemperatur	0 - 40°C
Lagringstemperatur	-20 - 60°C
Luftfuktighet	0-80 % relativ luftfuktighet, icke-kondenserande
Fysiska egenskaper	
Hölje	Metall
Vikt	0.73 kg ( 1.61 lb )
Mått (L x B x H) med fäste	17.02 x 14.69 x 3.00 cm (6.7 x 5.78 x 1.18 in.)
Mått (L x B x H) utan fäste	16.60 x 12.49 x 2.90 cm (6.54 x 4.92 x 1.14 in.)

## Diagram

**Diagram**

IR Emitter IR Receiver

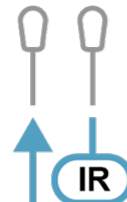

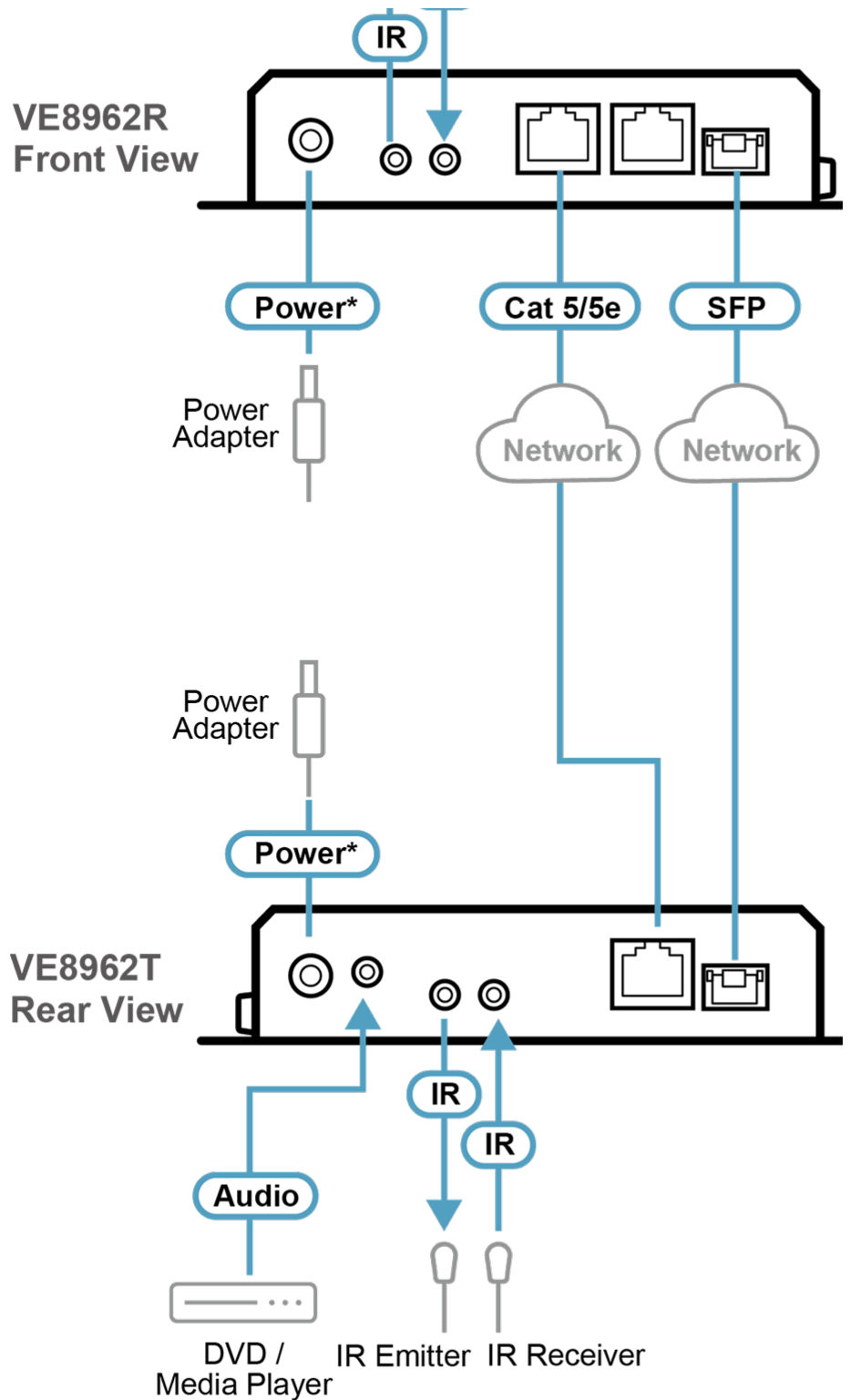

Note: The power adapter is sold separately. Please



Simply Better Connections

**ATEN International Co., Ltd.**

3F., No.125, Sec. 2, Datong Rd., Sijhih District., New Taipei City 221, Taiwan  
Phone: 886-2-8692-6789 Fax: 886-2-8692-6767  
www.aten.com E-mail: marketing@aten.com



© Copyright 2015 ATEN® International Co., Ltd.  
ATEN and the ATEN logo are trademarks of ATEN International Co., Ltd.  
All rights reserved. All other trademarks are the property of their  
respective owners.