

KG0032

32-portars KVM över IP OmniBus-gateway



All-Digital KVM over IP Server Room Management Solution

Speedy & Uninterrupted Server Uptime with Crystal-Clear Visualization

Advanced Noise Immunity for Superior Digital Signal Transmission

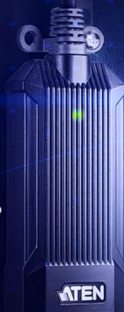

DigiProcessor with 0U Housing

DigiKVM™

All-Digital KVM over IP OmniBus Gateway

2x Longer
Server Cabling Connection (up to 100m)

10x Faster
Virtual Media Data Transfer Rate

100x Greater
Livestreamed Video Refresh Rate

Panel Array Mode Live+ with Livestreamed Video

9 606.10
Month
Analytics

Crystal-Clear Video

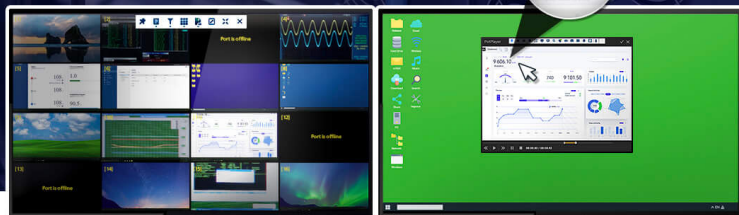

Distorsionsfri

- Förstärkta KVM-portar med förbättrad högspänningsisolering och dämpad elektromagnetisk störning

Fördröjningsfri

- Realtids- och samtidig fjärråtkomst, var som helst och när som helst

10 gånger snabbare

- Utmärkt överföringshastighet för virtuella mediedata för snabba serveruppdateringar

100 gånger större

- Överlägsen uppdateringsfrekvens för livestreamad video med Panel Array Mode™ Live+

Smidig och enkel installation

- Branschens mest kompakta KVM-digi-processor för maximalt utnyttjande av rackutrymmet

Hållbarhet är avgörande i modern affärsverksamhet, där konvergensen mellan IT och OT står i centrum för innovation. Denna sammanslagning ökar inte bara konkurrenskraften utan förbättrar också förmågan att reagera på marknadens krav, särskilt när det gäller datasäkerhet och nätverkets drifttid. Med den ökande digitaliseringen inom industrin är cybersäkerhetens roll för att stärka synergier mellan IT och OT avgörande.

DigiKVM™ – [KG0016](#)/KG0032 är ett exempel på denna digitala omställning. Denna helt digitala KVM över IP OmniBus Gateway främjar digital transformation i utrymmen som serverrum och datacenter. Via en säker portal erbjuder den centraliserad hantering och fjärråtkomst till servrar i realtid. Oavsett typen av datasignal från den anslutna KVM DigiProcessor digitaliseras och skyddas alla överföringar, vilket garanterar snabb, tydlig videoövervakning med enastående visuell precision.

Den helt digitala KVM över IP-lösningen utmärker sig genom sin robusta säkerhet och mångsidiga OS-kompatibilitet. Den erbjuder också ett pålitligt sätt att hantera fjärråtkomst till IT med out-of-band-anslutning (OOBM), särskilt när in-band-anslutningen är nedsatt. För geografiskt spridda företag är det en välsignelse, eftersom det gör det möjligt för IT-avdelningen att snabbt återställa tjänster och minimera driftstopp.

<p>All-digital KVM over IP</p>	<p>Video Clarity</p>	<p>100x Livestreamed Video Refresh Rate</p>	<p>10x Virtual Media Data Transfer Rate</p>
<p>2x / 100m Server Cabling Connection</p>	<p>HTML5 WebClient</p>	<p>TLS 1.3/FIPS 140-3 Encryption</p>	<p>Low Power Consumption</p>

Distorsionsfri

Förstärkta KVM-portar med avancerad högspänningsisolering och dämpad elektromagnetisk störning

Alla KVM-portar från både KVM DigiProcessor och KVM över IP OmniBus Gateway är utrustade med avancerad högspänningsisolering och brusfiltrering som hjälper till att dämpa elektromagnetiska störningar och därmed skyddar mot faktorer som blixtnedslag som potentiellt kan orsaka betydande skador på chipet. Denna förbättring säkerställer att digital KVM över IP-överföring bibehåller signalintegriteten och tillförlitligheten i nätverkskommunikationen.

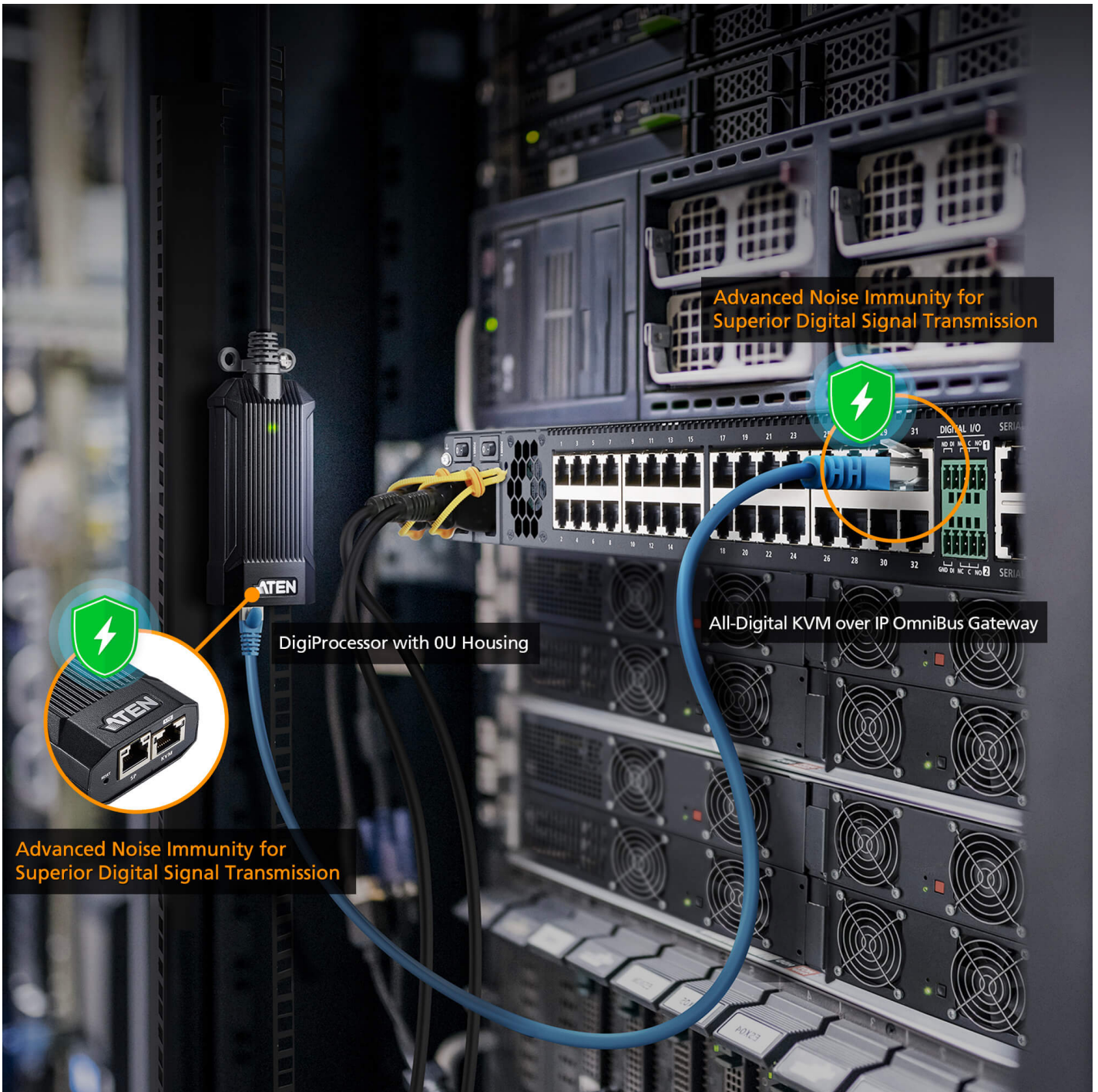

Advanced Noise Immunity for Superior Digital Signal Transmission



All-Digital KVM over IP OmniBus Gateway

DigiProcessor with 0U Housing

Advanced Noise Immunity for Superior Digital Signal Transmission

ISO/IEC 27002:2022-kompatibilitet. Fjärrsäkerhet på BIOS-nivå

KVM över IP OmniBus Gateway erbjuder en säker, hårdvarubaserad KVM över IP-lösning med direkt, hackningssäker kontroll på BIOS-nivå. Till skillnad från programvaruverktyg som VNC eller RDP eliminerar den sårbarheter på OS-nivå samtidigt som den säkerställer efterlevnad av ISO/IEC 27002:2022 Control 6.7 om distansarbete – vilket skyddar konfidentialiteten, integriteten och tillgängligheten för känsliga data, processer och system i verksamhetskritiska miljöer. (Upptäck KG-serien i praktiken med [EVA Airs framgångssaga](#))



Branschens första FIPS 140-3-säkrade helt digitala KVM över IP-överföring

KVM över IP OmniBus Gateway, som fungerar inom ett slutet system, tillhandahåller en enda säker portal för att centralisera BIOS-anslutningar till datorer och servrar – utan att ytterligare programvara behöver installeras eller konfigureras. Som branschens första helt digitala KVM över IP-lösning som implementerar FIPS 140-3- och TLS 1.3-kryptering skyddar den dataöverföringen och säkerställer säker åtkomst till alla fjärrservrar via en Java-fri HTML5 WebClient Viewer eller en WinClient Viewer.

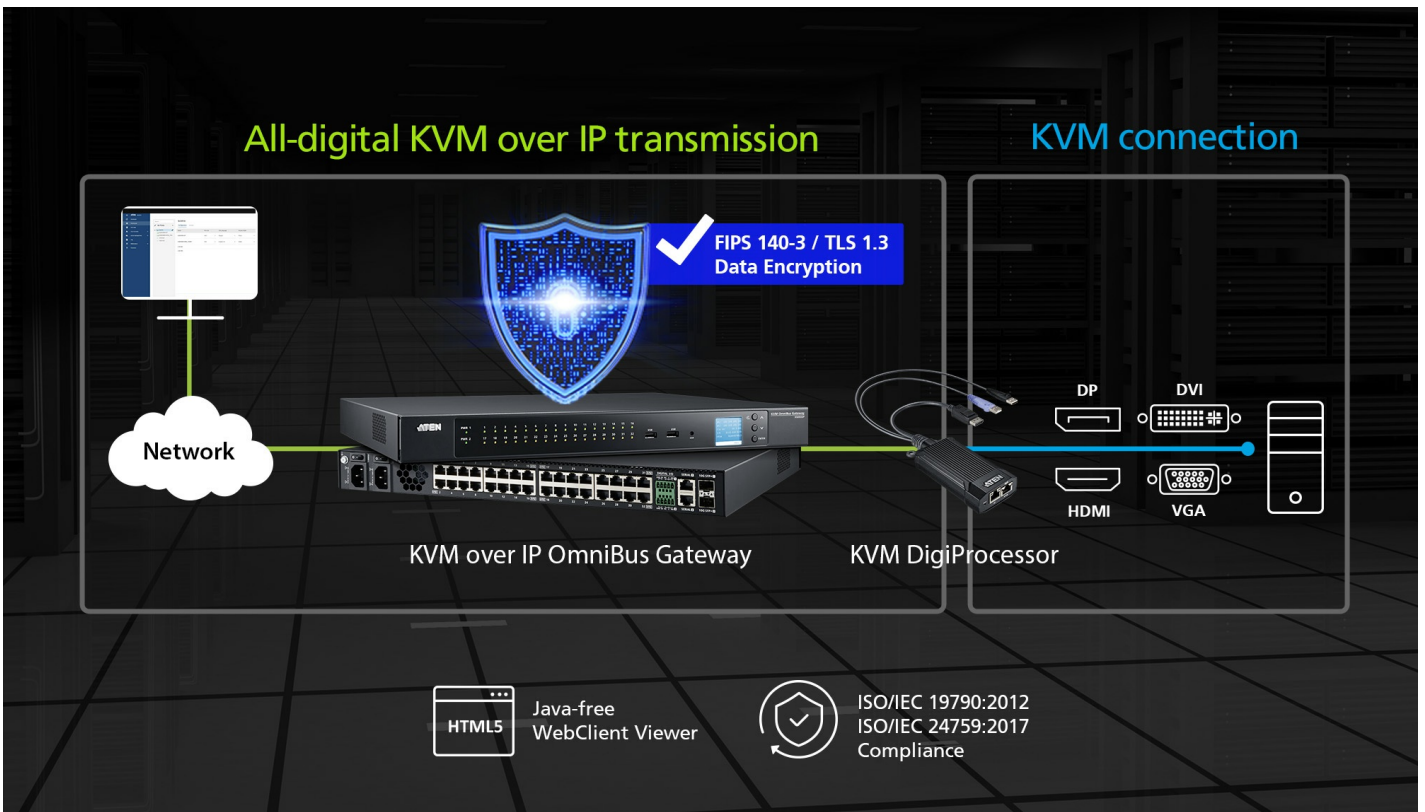

Realtids- och samtidig fjärråtkomst, var som helst och när som helst

Den helt digitala KVM över IP OmniBus Gateway möjliggör realtidsåtkomst för upp till 32 samtidiga fjärranvändare till alla anslutna servrar, oavsett var och när inloggningen sker. Serveranslutningen kan utökas upp till 100 meter bort, vilket ger enastående 4K-bildskärpa och en smidig användarupplevelse med smidig synkronisering av tangentbord, video och mus.



10 gånger snabbare

Utmärkt överföringshastighet för virtuella mediedata för snabba serveruppdateringar

Att mappa media till en fjärrserver som om den var sparad lokalt gör det möjligt att snabbt felsöka, vilket minskar resekostnaderna och minimerar MTTR (Mean Time to Repair). Med en superb dataöverföringshastighet (dvs. läsning: 265 Mbps, skrivning: 188 Mbps) som har visat sig vara 10 gånger snabbare än standard KVM över IP-switchar, kan firmwareuppdateringar, diagnostiska tester, filöverföringar och installation av programvara och applikationspatchar utföras smidigt och snabbt från en enda konsol som kan placeras var som helst.



100 gånger större

Överlägsen uppdateringsfrekvens för livestreamad video med Panel Array Mode™ Live+

Realtidsövervakning är enkelt med [Panel Array Mode™ Live+](#), där innehållet på en dedikerad server visas i 24-bitars äkta färg och upp till 3840 x 2160 @ 30Hz i ett kontroll- och visningsfönster, medan videon från alla servrar presenteras i ett [multi-view](#)-rutnät som kan anpassas efter behov (upp till 4x4 med [KG0016](#) eller 4x8 med KG0032). Videoflödet i både kontroll- och arrayvyerna livestreamas med en uppdateringsfrekvens som är betydligt 100 gånger högre, vilket ger extraordinär smidighet för optimerad situationsmedvetenhet jämfört med standard KVM över IP-switchar.

Smidig och enkel installation

Branschens mest kompakta KVM-digi-processor för maximalt utnyttjande av rackutrymmet

KVM DigiProcessor i 0U-hölje, tillgänglig med VGA-, DVI-, HDMI- och DisplayPort-anslutning, är 25 % lättare och ¼ så stor som jämförbara produkter. Den erbjuder flexibla, optimerade serveranslutningar i rack och enkel installation utan behov av ytterligare adapttrar. Den böjskyddade SR-hängaren möjliggör flexibel men stabil installation i rack, medan den indragna spåret på båda sidor är avsett att förhindra att enheten lossnar när den fästs på racket. Dessutom är värmeavledande flänsar avsedda att öka luftflödeseffektiviteten för att säkerställa systemets tillförlitlighet.



Påskynda digitaliseringen med hjälp av digitala tvillingmodeller

Med hjälp av KVM över IP OmniBus Gateway och KVM DigiProcessor kan utrustningsdata som samlas in i produktionslinjen övervakas och bearbetas i realtid via en fjärrkonsol, vilket eliminerar behovet av att ständigt gå in i produktionslinjen eller renrummet för att utföra åtgärder. Detta tillvägagångssätt underlättar digitaliseringen av tillverkningen genom att skapa en digital tvillingmodell för att effektivisera och optimera processerna i produktionslinjen.

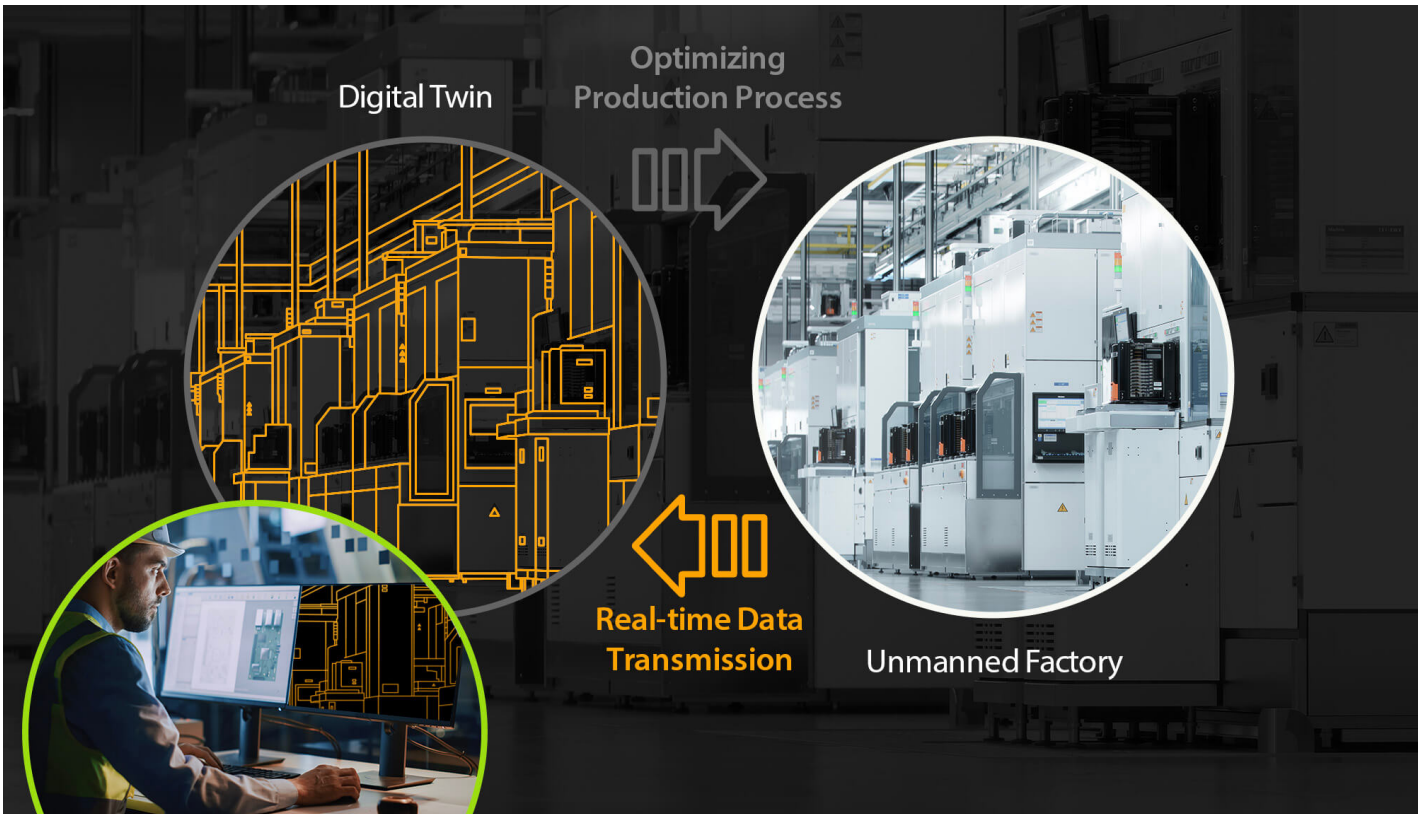

Out-of-Band-hantering för alla eventualiteter

Med separata nätverk för hantering och produktion gör KVM över IP OmniBus Gateway, som är ansluten till hanteringsnätverket, det möjligt för IT-operatören att utföra snabb felsökning (t.ex. programvaruuppdateringar, bilduppdateringar, omstarter etc.) och systemunderhåll på serverna via BIOS under produktionsnätverkets driftstopp. Denna metod kan fungera som en nödtåtgärd i oförutsedda situationer samtidigt som data och arbetsflödet hålls säkra från början till slut.

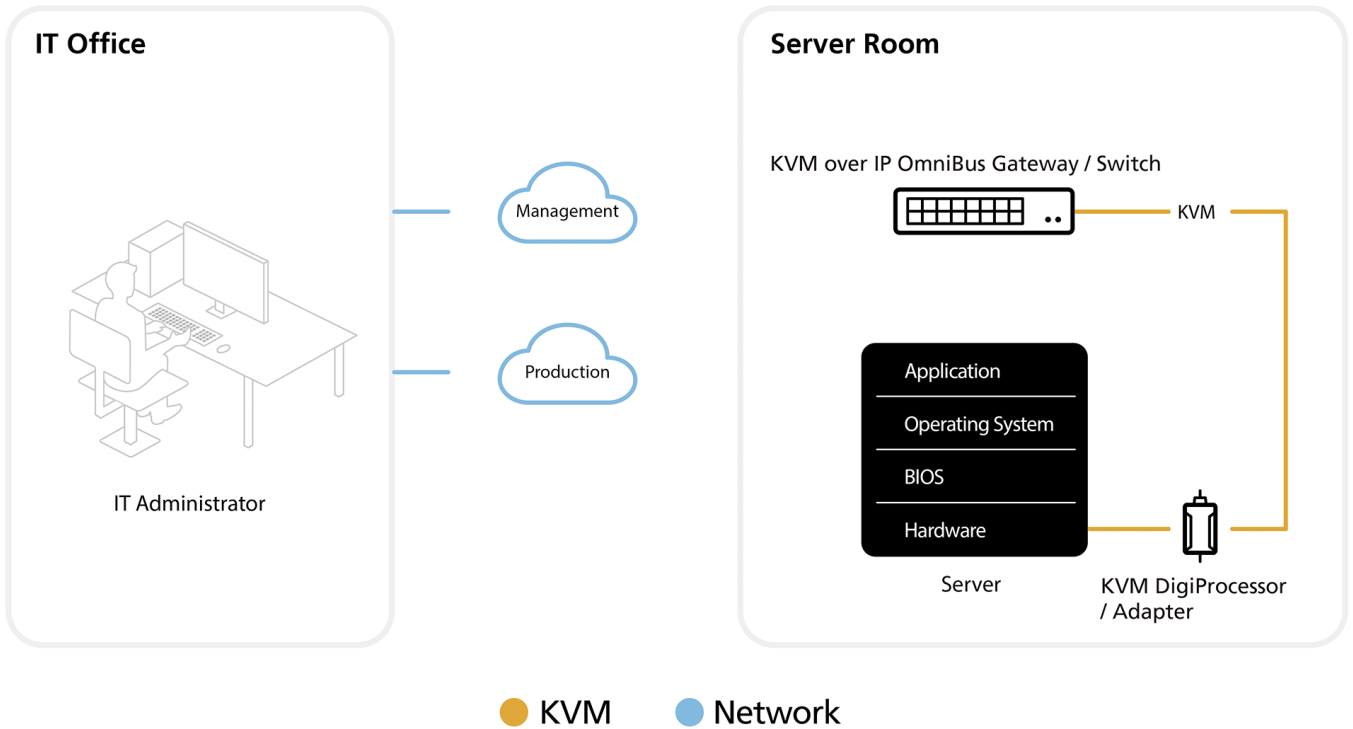

Överlägsen hårdvaruprestanda för att stärka systemets tillförlitlighet och användbarhet

KVM över IP OmniBus Gateway är utrustad med 4x serverklassade smarta fläktmoduler, vilket underlättar en effektiv luftflöde för ökad systemtillförlitlighet. När systemet är inaktivt eller har låg belastning, går fläkten med ett lågt surrande ljud under 40 dBA. Dessutom kan tryckknapparna på frontpanelen användas för att utföra snabb felsökning med omedelbar enhetskonfiguration och omstart av systemet i oförutsedda situationer, och de kan även låsas för att skydda systeminställningarna från obehörig åtkomst.

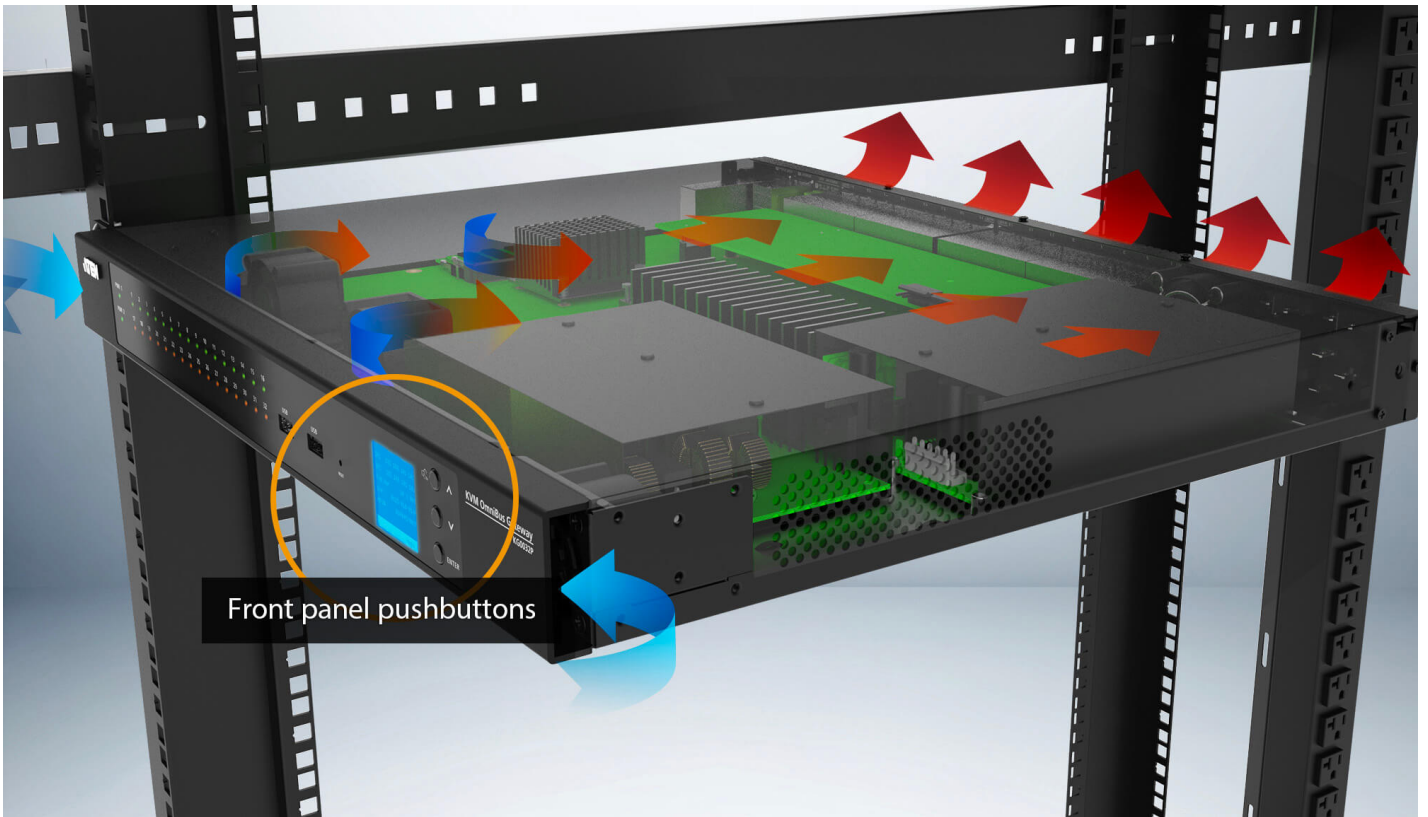

Ansökningar

Den helt digitala KVM över IP-lösningen underlättar sömlös IT/OT-konvergens med omfattande serverhantering och passar perfekt för olika industriella tillämpningar som accelererar mot digital transformation.

**IT-infrastrukturhantering**

- Åtkomst på BIOS-nivå
- Utmärkt överföringshastighet för läsning/skrivning av data i virtuella medier
- TLS 1.3- och FIPS140-3-kryptering

Informationsvisualisering

- Upp till 32 samtidiga fjärranvändare kan ansluta till valfri ansluten server
- Fjärrövervakning och fjärrstyrning i realtid
- Panel Array Mode Live+ med livestreamad videofeed



Produktionsautomatisierung

- Fjärrkontroll utan fördröjning
- Fjärrövervakning och åtkomst till utrustning i realtid
- Panel Array Mode Live+ med livestreamade bilder från produktionlinjens utrustning

Fjärrövervakning och fjärrstyrning

- Upp till 32 samtidiga fjärranvändare kan ansluta till valfri ansluten server
- Panel Array Mode Live+ med livestreamad videofeed
- Utmärkt överföringshastighet för läsning/skrivning av data i Virtual Media



Produktjämförelse

Prata med våra experter

Om du föredrar att ATEN kontaktar dig, fyll i formuläret så kommer en representant att kontakta dig inom kort

First Name *
Last Name *
- Country *
Company *
Email *
Phone Number *
- Customer Type *
Job Title *

Egenskaper

KG0032 32-Port KVM över IP OmniBus Gateway ger fjärråtkomst via IP, så att användare kan komma åt, övervaka och styra upp till 32 servrar via ett nätverk. Med KG0032 oberoende fjärranslutningar säkerställs högre driftseffektivitet och användarupplevelsen optimeras genom att väntetider och bussdelning elimineras. Denna enda hanteringsplattform ansluter servrar via en enda säker portal, vilket förenklar åtkomst och kontroll för effektiv administration. Med sin helt digitala KVM över IP-arkitektur förhindrar KG0032 fördröjning och frysning av video, vilket säkerställer stabil och smidig videovisning, särskilt i applikationer med långdistansförlängning. Serien är utrustad med dubbla inbyggda 10G NIC¹ för redundans, vilket garanterar tillförlitlighet och tillgänglighet för fjärråtkomst till alla servrar. De virtuella medieöverföringarna är snabbare än traditionella KVM över IP-switchar, vilket gör att en filöverföring på 1 GB kan slutföras på bara en minut. När KG-serien arbetar med KVM DigiProcessor-serien ([KG8950T](#) / [KG9950T](#) / [KG1900T](#) / [KG6900T](#) / [KG8900T](#) / [KG9900T](#)), levererar den överlägsna videoupplösningar upp till 3840 x 2160 @ 30 Hz ([KG8950T](#) / [KG9950T](#)) eller 1920 x 1200 @ 60 Hz ([KG1900T](#) / [KG6900T](#) / [KG8900T](#) / [KG9900T](#)), för avstånd upp till 100 meter över en enda Cat 5e/6-kabel.

KG-serien kan fjärråtkommas via WinClient AP eller HTML5 WebClient² på en konsol från en separat plats för hantering och drift. WinClient AP har kompletta KVM-funktioner och ger användarna kontinuerliga, tillförlitliga anslutningar. Den kan hjälpa användarna att samtidigt övervaka status för alla anslutna servrar i Array View och styra en specifik server via Control View. För grundläggande KVM-funktioner kan användarna direkt komma åt och styra en av portarna via HTML5 WebClient genom att helt enkelt starta en klientvisare från en webbläsare, utan behov av förinstallerad programvara. Dessutom kan användarna enkelt separera klientvisaren från webbläsaren och dra den till en andra bildskärm för kontroll samtidigt som de övervakar statusen för alla portar i Port View från webb-GUI:t.

KVM över IP OmniBus Gateway ger out-of-band-åtkomst till anslutna servrar från fjärrkonsoler via management-nätverket för felsökning på BIOS-nivå när produktionsnätverket är nere. IT-administratörer kan hantera servrar via hanteringsnätverk som är separerade från huvudnätverket/produktionsnätverket. Om det är svårt att komma åt servrarna via produktionsnätverket kan administratörerna fortfarande komma åt servrarna via KG-serien. För att garantera robust säkerhet har KG-serien TLS 1.3 och en inbyggd FIPS 140-3-certifierad OpenSSL-krypteringsmodul som ger avancerad kryptering och möjliggör säker distribution i starkt reglerade sektorer som myndigheter, försvar, hälso- och sjukvård, allmännyttiga tjänster och finans. Ytterligare säkerhetsfunktioner inkluderar 256-bitars AES-kryptering för dataskydd och stöd för tredjepartsautentisering via RADIUS, LDAP, LDAPS och Microsoft Active Directory.

KG-serien kan integreras i ATEN:s [CC2000](#) Centralized Management Software och [CCVSR](#) Video Session Recording Software. [CCVSR](#) spelar in och återger på ett säkert sätt all skärmaktivitet – inklusive BIOS-nivåoperationer – på datorer som nås via KVM över IP-switchar, för granskning och felsökning. [CC2000](#) ger en bättre användarupplevelse och avancerad användbarhet. Genom att använda konsoliserade data, uppgiftsbaserad navigering och förenklade menyer kan administratörer enkelt komma åt, konfigurera och hantera all IT-utrustning.

Ytterligare exklusiva funktioner i KG-serien inkluderar en anslagstavla, Panel Array Mode™ Live+, Mouse DynaSync™ och en LCD-display på frontpanelen. ATEN KVM över IP OmniBus Gateway sparar tid och pengar genom att administratörer kan hantera sina servrar från praktiskt taget var som helst - vilket minimerar kostnader för resor och MTTR (Mean Time to Repair) och säkerställer högsta möjliga tillgänglighet för datacenter-tjänster.

Obs:

- Os modulös SFP de fibra ou cobre são vendidos separadamente. Encontre-os na lista de acessórios compatíveis e encomende-os juntamente com os dispositivos KG.
- Vi rekommenderar att du använder WinClient-appen för mer robust hantering och kontroll. Prestanda och användning kan variera beroende på användarens hårdvarukonfiguration. Minst 8 GB RAM-minne, dual core-processor och ett grafikkort som stöder OpenGL krävs. Se också till att den webbläsare som används är uppdaterad.

• Hårdvara

- Hög portdensitet – RJ-45-kontakter och Cat 5e/6-kabel för upp till 32 portar i 1U-hölje
- Optimal överföring med helt digital KVM över IP – ger tillförlitlig överföring över långa avstånd med brusimmunitet, bibehållen signalkvalitet och effektiv komprimering och lagring
- Förlänger upplösningar på 3840 x 2160 @ 30 Hz upp till 100 m via Cat 5e/6 utan signalstörningar och med en latenstid på nästan noll (videoupplösningen varierar beroende på DigiProcessor)
- Upp till 32 oberoende anslutningar för fjärråtkomst via KVM över IP
- Dubbla 10G NIC för redundant LAN eller drift med två IP
- LCD-display – visar anslutningsstatus, meddelanden och systemvarningar i realtid
- LED-indikering av anslutnings- och hårdvarustatus
- Servermiljöer med flera plattformar: Windows, Mac och Linux
- Chassidesignen med allroundventilation förbättrar luftflödets effektivitet – kall luft sugas in på båda sidor av frontpanelen och värmen leds bort via ventilationshålen på bakpanelen
- Dubbel strömförsörjning med strömredundans

• Ledning

- Delar samtidigt 32 oberoende anslutningar till de anslutna servrarna

- Out-of-Band tillgång
- Integration med ATEN [CC2000](#) centraliserad hanteringsprogramvara och [CCVSR](#) programvara för inspelning av videosessioner
- Green IT fläkt – automatisk justering av fläkthastigheten i förhållande till temperaturen
- Händelseloggning och Windows-baserad loggserver
- Händelseavisering – stöd för avisering via SMTP-e-post, SNMP Trap och SMS (med ytterligare mobila enheter)
- Händelsedestination – händelseloggar sparas på loggserver, Syslog-server och USB-enhet
- Firmware kan uppdateras
- Port share mode – tillåter flera användare att få åtkomst till en server samtidigt
- Stödjer IPv4, IPv6
- Stödjer ATEN KVM över IP-konsolstation (KA82xx-serien)

• Lättanvänt gränssnitt

- Den intuitiva WinClient AP har stöd för en Array View och en Control View – gör det möjligt för användare att övervaka alla servrar och styra en specifik server samtidigt
- Panel Array Mode™ Live+ – realtidsövervakning av livestreamade videoflöden från alla portar i en konfigurerbar flerskärmslayout
- Webbbläsarbaserade och AP GUI erbjuder ett enhetligt flerspråkigt gränssnitt för att minimera tiden för användarutbildning och öka produktiviteten
- Stöd för flera plattformsklienter (Windows, Mac OS X och Linux) via WebClient
- Stöd för flera webbläsare – Edge, Chrome, Firefox, Safari och Opera
- Stödjer webbvänlig KVM-over-IP-åtkomst med HTML5 WebClient-visning – användare kan fjärråtkomst till alla anslutna servrar och datorer utan installation av Java eller insticksprogram för webbläsare
- Virtuellt fjärrskrivbord i helskärm eller i stor och skalbar storlek

• Säkerhet

- Högklassig säkerhet – stöd för en inbyggd FIPS 140-3-certifierad OpenSSL-kryptografimodul (certifikat #4985)
- Stöd för fjärrautentisering: RADIUS, LDAP, LDAPS och MS Active Directory
- Stödjer TLS 1.3-datakryptering och RSA 2048-bitarscertifikat för att säkra användarinloggningar från webbläsaren
- Flexibel krypteringsdesign gör att användare kan välja valfri kombination av 56-bitars DES, 168-bitars 3DES, 256-bitars AES, 128-bitars RC4 eller slumpmässig för kryptering av video och virtuella medier
- Stöd för IP/MAC-filter
- Konfigurerbara användar- och gruppbehörigheter för serveråtkomst och kontroll
- Automatiskt verktyg för att skapa CSR och autentisering av certifikat från tredjepartscertifikatutfärdare

• Virtuella medier

- Överföringshastigheten för virtuella medier är ungefär 10 gånger snabbare än traditionell KVM, vilket är idealiskt för filöverföring, OS-patchning, programvaruinstallation och diagnostiska tester
- Fungerar med USB-aktiverade servrar i operativsystemet och på BIOS-nivå
- Stödjer USB2.0 DVD/CD-enheter, USB-masslagringsenheter, PC-hårddiskar och ISO-bilder

• Virtuellt fjärrskrivbord

- Videokvalitet som monokromt färgdjup och bandbreddens ökning/minskning kan justeras för att optimera dataöverföringshastigheten
- Mouse DynaSync™ – synkroniserar automatiskt musrörelser på distans
- Tangentbord på skärmen med stöd för flera språk
- Åtkomst på BIOS-nivå för felsökning

Specifikation

Konsolanslutningar	
Lokal	N/A
Fjärr	32
Datoranslutningar	
Direkt	32
Portval	GUI
Kontakter	
USB-port	2 x USB typ-A hona (reserverad för framtida expansion)
KVM-portar	32 x RJ-45 uttag
SFP+ upplänksportar	2 x SFP+-platser
Seriell	2 x RJ-45 hona (reserverad för framtida expansion)
Effekt	2 x IEC 60320/C14
Ineffekt	2 x 2-polig DI (reserverad för framtida expansion)

Relä	2 x 3-poligt relä (reserverat för framtida expansion)
Switchar	
Återställ	1 x halvfördjupad tryckknapp
Effekt	2 x vippströmbrytare
LED	
KVM-portar	32 (grön)
Effekt	2 (grön)
Panelspecifikationer	
Storlek	1.6"
Upplösning	128x64
Tryckknappar	
Välj	3 x tryckknappar (Upp, Ned, Enter)
Emulering	
Tangentbord / mus	USB
Video	
Fjärr	Upp till 3840 x 2160 @ 30Hz
Maximal märkeffekt för ineffekt	100–240V~, 2.5A max, 50-60Hz
Strömförbrukning	AC110V:46.8W:160BTU/h AC220V:46.9W:160BTU/h Notera: ● Mätningen i Watt anger enhetens typiska strömförbrukning utan extern belastning. ● Mätningen i BTU/h anger enhetens strömförbrukning när den är fullt belastad.
Miljö	
Drifttemperatur	0 - 40°C
Lagringstemperatur	-20 - 60°C
Luftfuktighet	10 - 80% RH, icke kondenserande
Fysiska egenskaper	
Hölje	Metall
Vikt	5.93 kg (13.07 lb)
Mått (L x B x H)	43.36 x 37.90 x 4.40 cm (17.07 x 14.92 x 1.73 in.)
Notera	För vissa av rackmonterade produkter, observera att de fysiska standarddimensionerna för WxDxH uttrycks med ett LxWxH-format.

Diagram

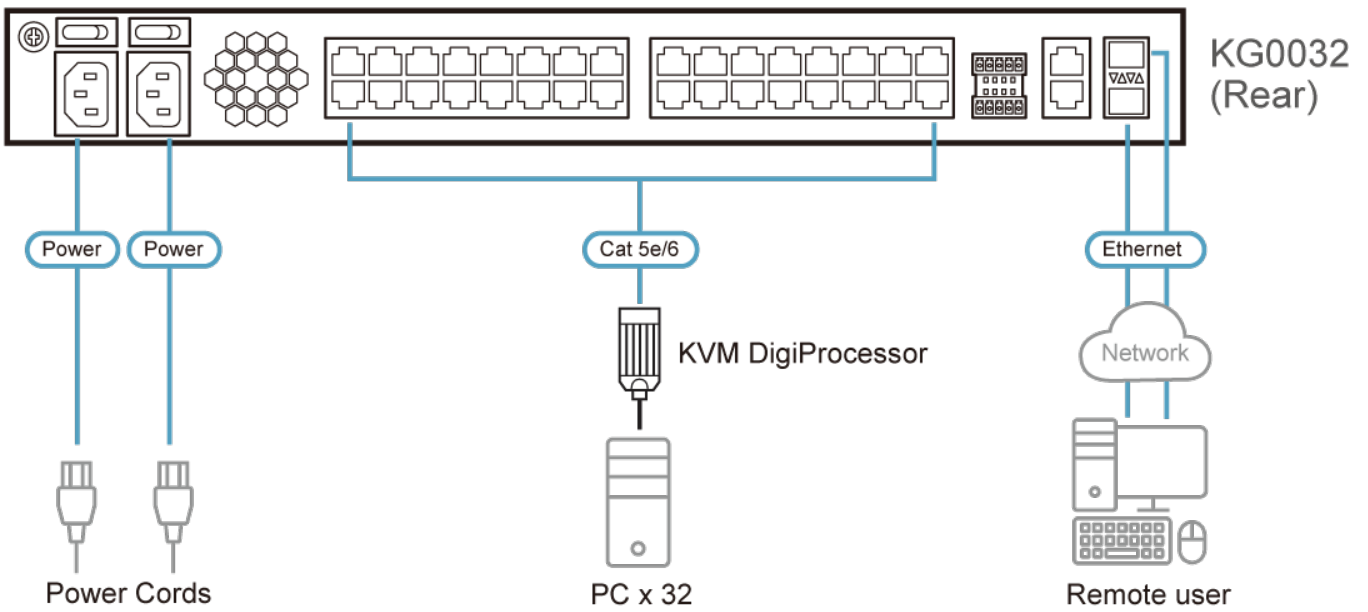
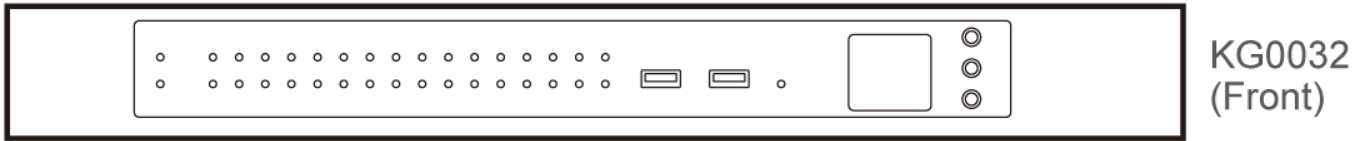

ATEN International Co., Ltd.

3F., No.125, Sec. 2, Datong Rd., Sijhih District., New Taipei City 221, Taiwan
 Phone: 886-2-8692-6789 Fax: 886-2-8692-6767
 www.aten.com E-mail: marketing@aten.com



© Copyright 2015 ATEN® International Co., Ltd.
 ATEN and the ATEN logo are trademarks of ATEN International Co., Ltd.
 All rights reserved. All other trademarks are the property of their respective owners.