

VP1421

4 x 2 Switch de Matriz de Apresentação True 4K com Escalonamento, DSP, e HDBaseT-Lite



Proporcionar Claridade Perfeita de Apresentação

**VP1421**

4 x 2 Switch de Matriz de Apresentação True 4K com Escalonamento, DSP, e HDBaseT-Lite

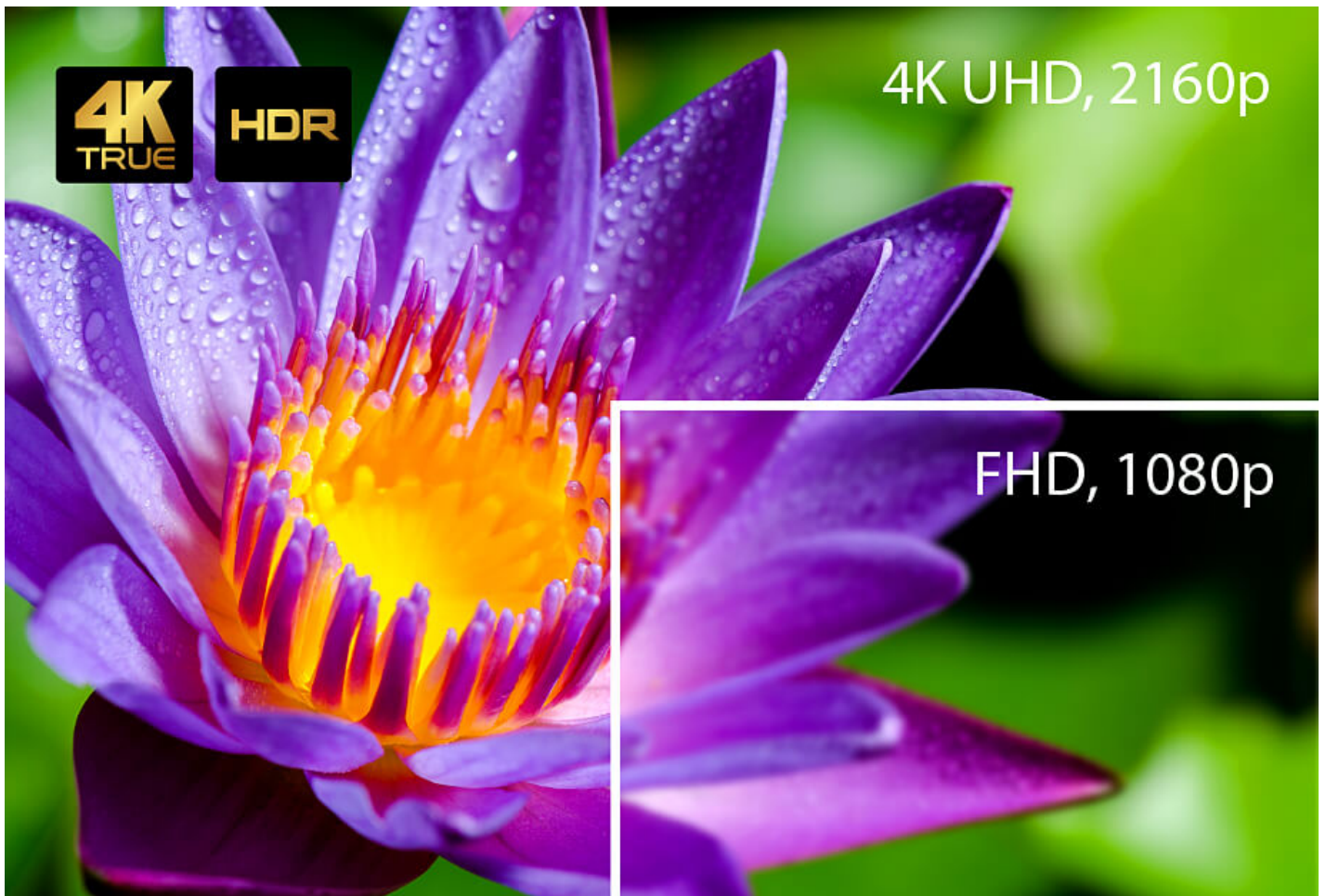

VP1421 é um switch de apresentação multi-em-um que integra uma matriz vídeo, funções escalonador True 4K, extensão HDBaseT, áudio DSP e conversor analógico-digital numa caixa compacta, ideal para salas de reuniões e espaços educacionais.

**True 4K, Clarity Visual HDR**

Suporte para resoluções de até 4096 x 2160 a 60 Hz (4:4:4) e HDR para conteúdos vívidos em todas as apresentações.

Comutação AV Ininterrupta Escalada na Perfeição

Ligue até 4 fontes (1 HDBaseT, 2 HDMI, 1 VGA), comute entre elas de forma ininterrupta e apresente conteúdos escalados na perfeição a True 4K e 1080p em simultâneo.

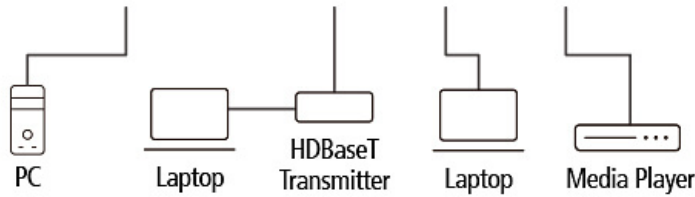
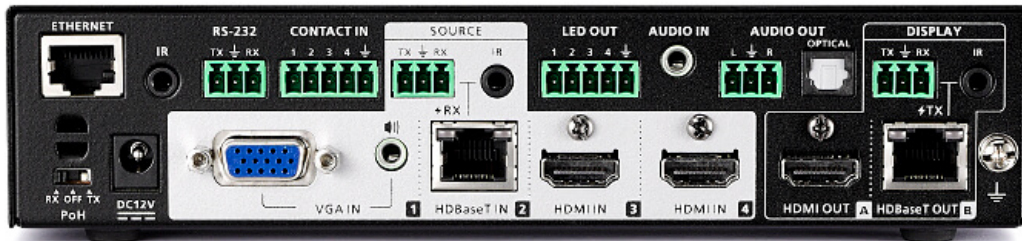
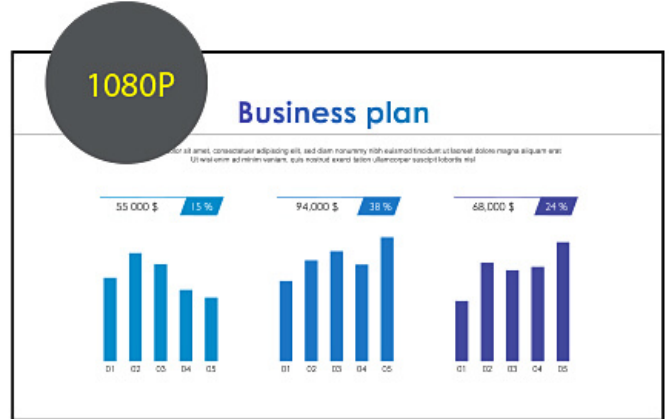

Transmissão HDBaseT prolongada através de um só cabo

Simplifica cablagem e transmite sinais AV, alimentação e controlo RS-232 e IR até 140 m através de cabos Cat 6/6a ou ATEN [2L-2910](#) Cat 6 (ambas portas de entrada e saída HDBaseT).

Integração de áudio DSP avançado

Suporte para entrada de microfone com Phantom Power 48 V selecionável, permitindo que a entrada do microfone seja misturada com o áudio do programa e integrado na saída de imagem enquanto reduz automaticamente o áudio do programa para melhorar a compreensão do discurso.

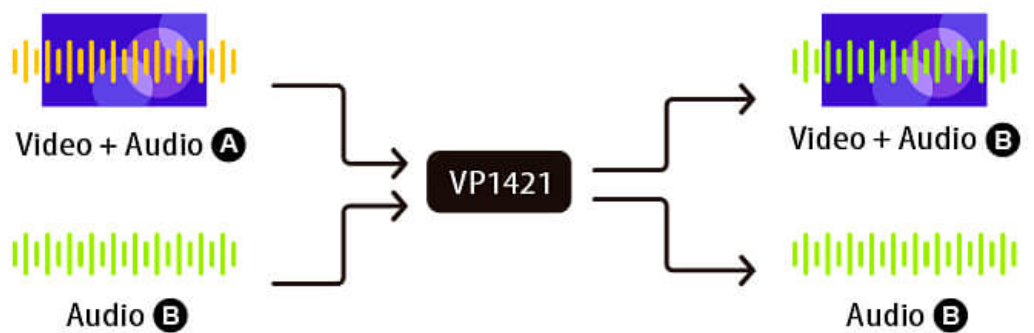
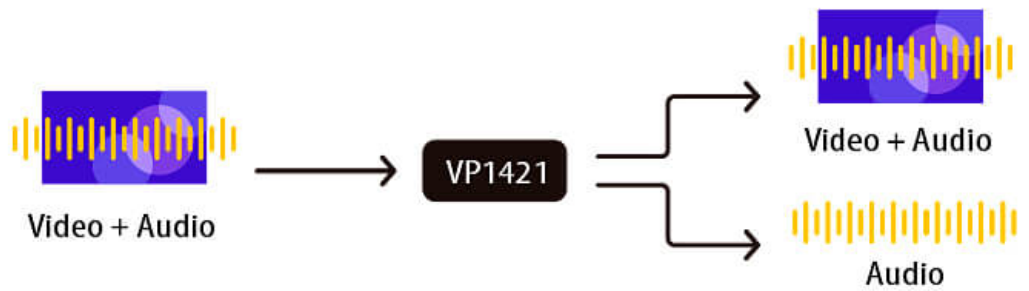

Integração / Separação Áudio Flexível

Suporte para integração de áudio estéreo na saída HDMI ou separação para Saída Áudio Line e Saída Áudio Ótica. Extrai áudio HDMI e HDBaseT para diferentes saídas áudio assim como se adapta facilmente à sua configuração áudio preferida.

Controlo versátil, Operações agilizadas

Controlo através de botões físicos no painel frontal, telecomando IR, GUI de base web, e qualquer interface de controlo através de RS-232, Ethernet e Contact Closure para agilizar as suas operações.

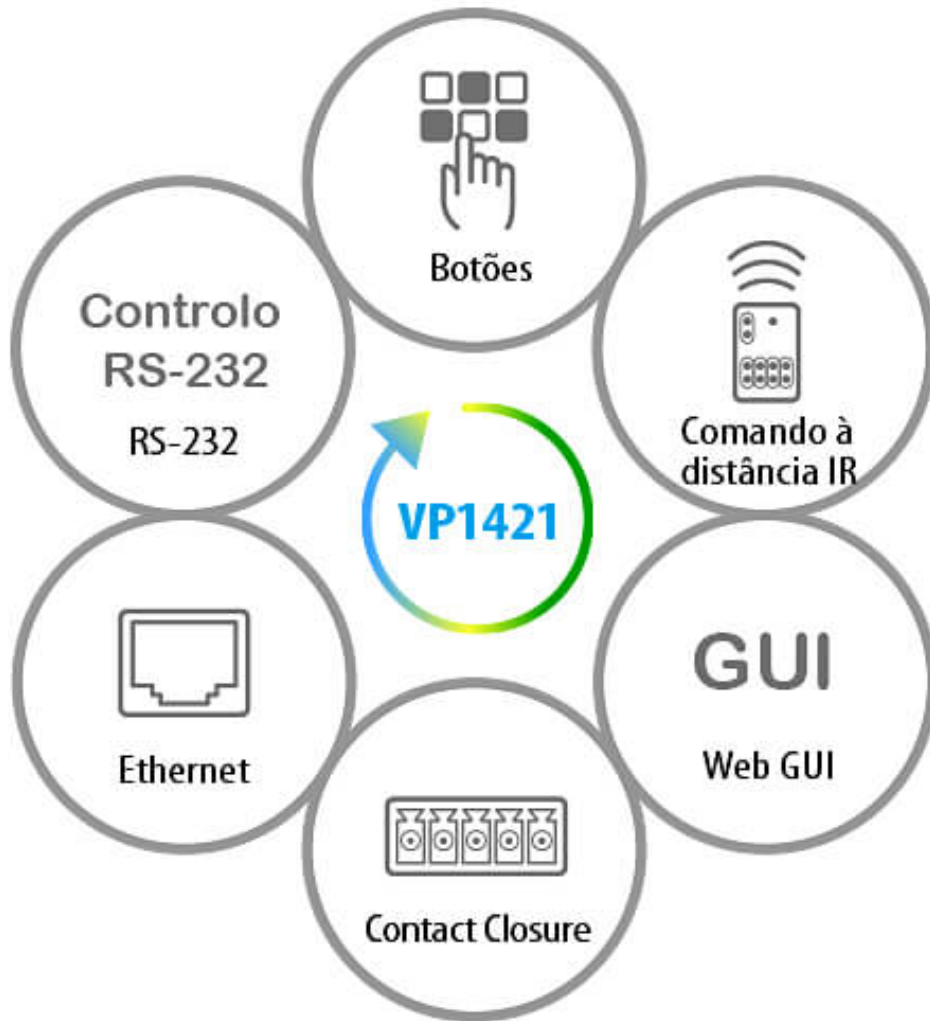

Caraterísticas

ATEN VP1421 é um comutador de apresentação multi-em-um que integra um comutador de matriz vídeo, scaler 4K*, extensor HDBaseT, DSP áudio e funções de conversor analógico-digital num dispositivo compacto que se monta facilmente sob uma mesa ou num bastidor. Com quatro entradas analógicas/digitais para uma saída HDBaseT e uma saída HDMI True 4K, foi concebido para aumentar a eficiência e o impacto das apresentações profissionais.

Com controlo simplificado a partir de botões no painel frontal, controlo remoto IR, RS-232 e GUI com base na Web via Ethernet, o VP1421 reduz não só o número de dispositivos do sistema, mas também a complexidade da operação. É adequado para todos os espaços de reunião e ambientes educativos, como salas de reunião, salas de aula, salas de formação ou qualquer outro ambiente de apresentação, como galerias de exposições ou hotéis.

Nota: O scaler VP1421 só suporta o upscaling de 1080p para 4K no ecrã A e o downscaling de 4K para 1080p no ecrã B. Não é possível aplicar outro tipo de resolução.

• Comutação Analógica/Digital de Matriz AV

- Suporte para 4 entradas multi-formato - 2 HDMI, 1 HDBaseT e 1 VGA
- 1 saídas HDMI e 1 saída HDBaseT
- Integração Áudio - pode integrar áudio estéreo na saída de imagem ou separar para a saída estéreo line out e áudio ótico
- Separação áudio - áudio HDMI/HDBaseT pode ser extraído para a saída estéreo line out
- Áudio DSP Integrado - suporta entrada de microfone com 48 V Phantom Power selecionável e permite entrada de microfone para misturar com áudio do programa e integrada na saída de imagem
- Reduz automaticamente o áudio do programa quando é detetado sinal de microfone
- Comutação auto - deteta automaticamente e comuta para uma nova fonte assim que é ligada

• Vídeo de Alta Definição com Saída Otimizada

- Qualidade vídeo elevada – resoluções True 4K até 4096 x 2160 a 60 Hz (4:4:4)(HDMI) / 4096 x 2160 a 60 Hz (4:2:0) (HDBaseT)
- Suporte para 4K HDR
- Escalonador* - suporte para escalonamento vídeo até 4K para o ecrã A e redução da resolução até 1080p para o ecrã B
- EDID Expert™ - seleciona automaticamente as definições EDID ideais para um arranque suave, exibição de alta qualidade e melhor resolução vídeo em diferentes dispositivos ligados
- HDMI (3D, Deep Color, 4K); Compatível com HDCP 2.2

Nota: O scaler VP1421 só suporta o upscaling de 1080p para 4K no ecrã A e o downscaling de 4K para 1080p no ecrã B. Não é possível aplicar outro tipo de resolução.

• Funcionamento Versátil, Agilizado

- Múltiplas opções de controlo - controlo flexível por botões no painel frontal, telecomando IR, RS-232 e GUI de base web através de Ethernet
- Visualização e controlo através da Aplicação de Controlo de Apresentação Vídeo ATEN numa forma rápida e ágil
- RS-232 bi-direcional e canal IR - permite controlo de dispositivo AV através de ligação HDBaseT sem cabos adicionais
- Suporte para modo de suspensão para poupança de energia e despertar rápido
- Suporte para Controlo de Electrónica do Consumidor (CEC)
- Entrada de Contacto e saída LED integrada para controlo por teclado usando o [VPK104](#) Contact Closure Remote Pad

• Transmissão prolongada através de um só cabo

- Transmissão a longa distância – transmite sinal AV digital, RS-232 bi-direcional, e sinais de controlo IR até 140 m* através de cabos Cat 6/6a ou ATEN [2L-2910](#) Cat 6
 - Power over HDBaseT (POH) – alimentação remota por cabo existente de comunicação com dispositivo selecionável de alimentação
- Nota: Isto é possível usando ambas as portas de Entrada HDBaseT e Saída HDBaseT no VP1421, cada uma prolongando a transmissão até 70 m.

Especificações

Entrada de vídeo	
Interfaces	2 x HDMI Tipo A fêmea (Preto) 1 x VGA (HDB-15) fêmea (Azul) 1 x HDBaseT (RJ-45) Fêmea (Prateado) com PoH selecionável
Distância máx.	HDMI: 4K a 60 Hz (4:4:4) a 5 m; 4K a 30 Hz a 10 m; 1080p a 60 Hz a 15 m VGA: 1080p a 60 Hz a 15 m HDBaseT: 4K a 30 Hz a 35 m (Cat 5e/6) / 40 m (Cat 6a/ATEN 2L-2910 Cat6); 1080p a 60 Hz a 60 m (Cat 5e/6) / 70 m (Cat 6a/ATEN 2L-2910 Cat6)
Saída de vídeo	
Interfaces	1 x HDMI Tipo A fêmea (Preto) 1 x HDBaseT (RJ-45) Fêmea (Prateado) com PoH selecionável
Distância máx.	HDMI: 4K a 60 Hz (4:4:4) a 5 m; 4K a 30 Hz a 10 m; 1080p a 60 Hz a 15 m HDBaseT: 4K a 30 Hz a 35 m (Cat 5e/6) / 40 m (Cat 6a/ATEN 2L-2910 Cat6); 1080p a 60 Hz a 60 m (Cat 5e/6) / 70 m (Cat 6a/ATEN 2L-2910 Cat6)
Vídeo	
Resolução máx.	HDMI: até 4096 x 2160 / 3840 x 2160 a 60 Hz (4:4:4) VGA: até 1080p a 60 Hz HDBaseT: até 4096 x 2160 / 3840 x 2160 a 60 Hz (4:2:0); até 4096 x 2160 / 3840 x 2160 a 30 Hz (4:4:4)

Conformidade	HDMI (3D, Deep Color, 4K); 4K HDR Compatível com HDCP 2.2; Controlo de Electrónica do Consumidor (CEC)
Áudio	
Saída	Line Out (Desequilibrado): 1 x Conector de parafuso de fixação, 3 polos Áudio Ótica: 1 x Toslink (Preto)
Entrada	Áudio estéreo (HDMI/HDBT): 1 x ficha mini estéreo fêmea (Verde) Áudio estéreo (VGA): 1 x ficha mini estéreo fêmea (Verde) Microfone: 1 x conector de tomada 6,3 mm (com alimentação phantom seleccionável)
Controlo	
RS-232	1 x Conector de parafuso de fixação, 3 polos
IV	1 x Ficha Mini Estéreo Fêmea (Preto)
Ethernet	1 x RJ-45 Fêmea (Prateado)
Entrada de contacto	1 x Conector de parafuso de fixação, 5 polos
Saída LED	1 x Conector de parafuso de fixação, 5 polos Potência LED: +5 V DC, 0,2 A
Canal IV	Entrada HDBaseT: 1 x Ficha Mini Estéreo Fêmea (Preto) Saída HDBaseT: 1 x Ficha Mini Estéreo Fêmea (Preto)
Canal RS-232	Entrada HDBaseT: 1 x Conector de parafuso de fixação, 3 polos Saída HDBaseT: 1 x Conector de parafuso de fixação, 3 polos
Computadores	
Energia	1 x Botão (LED: Verde / Laranja) 1 x Interruptor Deslizante (+48 V Phantom Power) 1 x Interruptor Deslizante (PoH)
Seleção de porta de entrada vídeo	4 x Botão (LED: Verde)
Seleção de porta de saída de vídeo	2 x Botão (LED: Laranja)
Seleção	Microfone: 1 x Seletor Volume: 1 x Seletor Modo / Desbloquear: 1 x Botão
Definições de EDID	Modo EDID: ATEN Predefinição / Ecrã A / Remix
Conectores	
Energia	1 x Ficha DC (Preto)
Consumo de energia	DC12V:14.93W:110BTU/h Nota: ● A medição em Watts indica o consumo de energia típico do dispositivo sem carga externa. ● A medição em BTU/h indica o consumo de energia do dispositivo quando este está totalmente carregado.
Especificações ambientais	
Temperatura de funcionamento	0 - 40 °C
Temperatura de armazenamento	-20 - 60 °C
Humidade	0 - 80% HR, sem condensação
Propriedades físicas	
Caixa	Metal
Peso	1.16 kg (2.56 lb)
Dimensões (C x L x A)	20.00 x 17.01 x 4.40 cm (7.87 x 6.7 x 1.73 in.)
Lote de embalagem	3 unid.
Nota	Para alguns produtos de montagem em prateleira, tenha em consideração que as dimensões físicas padrão LxPxA são expressas no formato CxLxA.

Diagrama

► Diagram

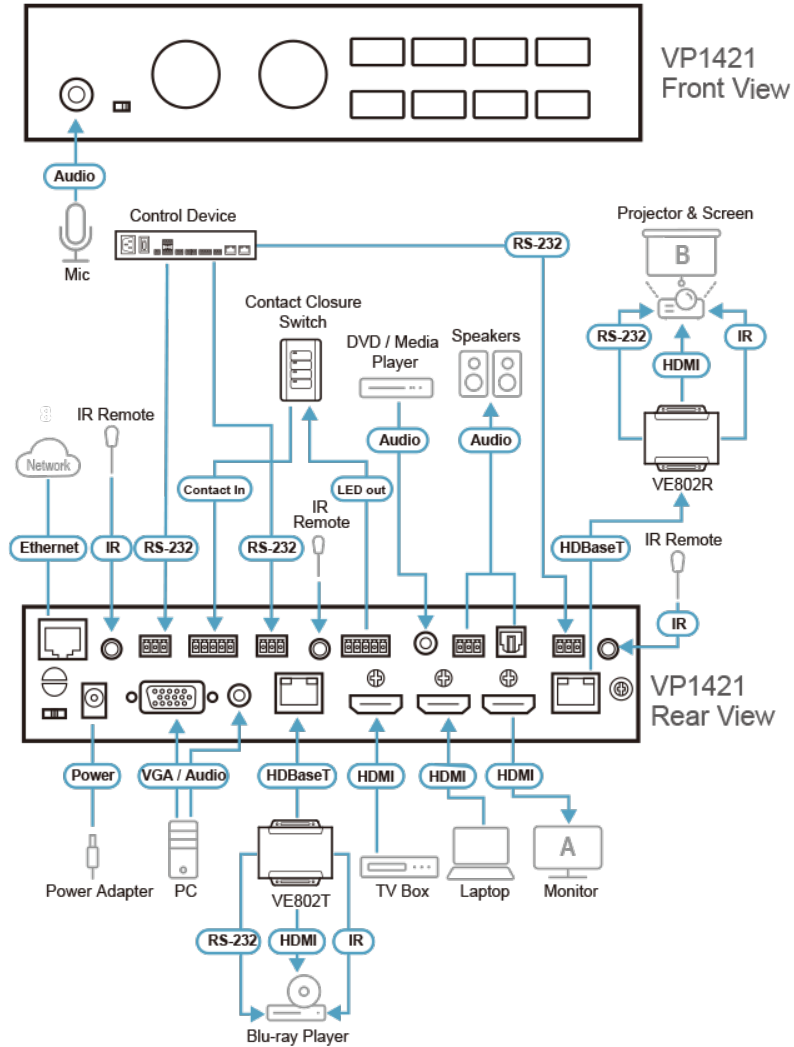

ATEN International Co., Ltd.

3F., No.125, Sec. 2, Datong Rd., Sijhih District., New Taipei City 221, Taiwan
 Phone: 886-2-8692-6789 Fax: 886-2-8692-6767
 www.aten.com E-mail: marketing@aten.com



© Copyright 2015 ATEN® International Co., Ltd.
 ATEN and the ATEN logo are trademarks of ATEN International Co., Ltd.
 All rights reserved. All other trademarks are the property of their respective owners.