

KE8980MR

Receptor KVM sobre IP Multi-View com quatro ecrãs 4K



Expand Control Room Visualization with True 4K Across Four Displays

Multiview Access to 16 Physical and Virtual Servers

KE8980MR
Quad-Display KVM over IP Multi-View Receiver

- Quad Displays
- Multiview x16
- Physical + Virtual Servers
- Ultra-Low Latency

Controlo inteligente. Visibilidade completa. Equipas mais eficientes.

O KE8980MR é um receptor KVM sobre IP Multi-View de alto desempenho, projetado para revolucionar a forma como monitoriza e controla servidores físicos e virtuais em até quatro monitores numa única estação de trabalho. Perfeitamente integrado ao sistema KVM sobre IP Matrix, ele permite que os operadores gerenciem sem esforço até 16 servidores com impressionante nitidez True 4K usando layouts multiview flexíveis, enquanto monitoram simultaneamente até 108 servidores para maximizar a produtividade em ambientes de alto risco.

Projetado para excelência operacional, o KE8980MR possui o exclusivo Boundless Switching MX™ da ATEN, que permite a comutação em tempo real entre sistemas simplesmente movendo o mouse livremente entre ecrãs e janelas, garantindo uma resposta imediata a eventos críticos quando cada segundo conta. Além disso, com a integração de vídeo wall, o KE8980MR promove a colaboração oportuna da equipa e uma percepção nítida da situação.

Concebido especificamente para operações mais eficientes, o KE8980MR minimiza a complexidade do hardware e maximiza a eficiência da equipa. Seja em transmissões, controlo de tráfego aéreo, vigilância ou centros de transporte de missão crítica, é uma solução indispensável que promove o trabalho em equipa ágil, sem aumentar o número de funcionários.

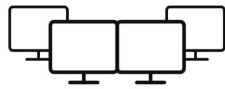

Quad Displays

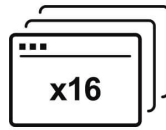

Multiview Monitoring

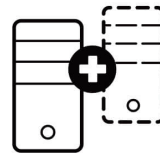

Physical + Virtual Servers



Ultra-Low Latency

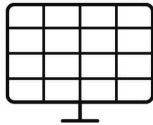

Panel Array™



Boundless Switching MX™



User Session Recording



Network Redundancy

Brilho visual 4K60 em quatro ecrãs

Experimente um desempenho visual 4K@60 DCI ultra nítido em quatro ecrãs (2x HDMI e 2x DisplayPort) com o KE8980MR – concebido para monitorização com precisão crítica e construído para potencializar as operações da sala de controlo com tomadas de decisão informadas e imediatas.



Controlo multiview com comutação ilimitada MX™

A gestão do servidor é simples, permitindo que até 16 servidores sejam geridos em janelas separadas e redimensionáveis que podem ser posicionadas livremente ou sobrepostas em quatro ecrãs. O KE8980MR é ainda mais potente graças ao exclusivo Boundless Switching MX™ da ATEN. Basta mover o cursor do rato pelos ecrãs ou janelas para que o controlo do operador mude instantaneamente para o sistema correspondente, permitindo uma comutação intuitiva e contínua, sem necessidade de qualquer outra introdução manual.



Monitorização centralizada através do Panel Array™

Durante a monitorização ativa, a configuração de quatro ecrãs pode ser alterada para o modo de operação, apresentando o Panel Ansey™, que destaca um vídeo específico do servidor num ecrã para atenção dedicada, enquanto exibe outros num layout multiview de até uma matriz 6x6 (ou seja, 108 servidores), permitindo uma gestão centralizada do servidor e uma experiência de monitorização simplificada.



Virtualização através de VNC ou RDP

Além dos sistemas de servidores físicos, o KE8980MR permite o acesso e o controlo de ambientes virtualizados nas plataformas VMware®, Microsoft® e Citrix™ através de RDP (Remote Desktop Protocol) e VNC (Virtual Network Computing). Tarefas como montagem de imagens ISO, inicialização e atualização de dispositivos e execução de diagnósticos podem ser realizadas remotamente, como se estivessem a ser executadas localmente.



Alternância fácil entre máquinas físicas e virtuais

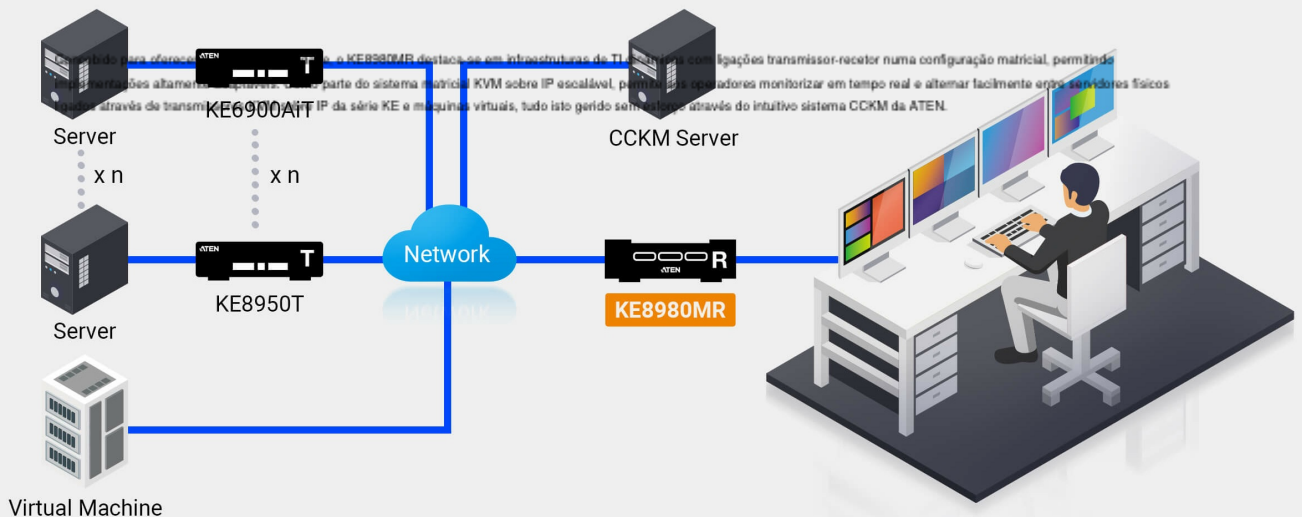

Partilhe e alterne com predefinições do espaço de trabalho

A configuração multiview com quatro ecrãs pode ser personalizada e guardada como uma predefinição do espaço de trabalho, permitindo transições perfeitas entre utilizadores num ambiente de estação de trabalho partilhada. Ideal para fluxos de trabalho por turnos, esta funcionalidade permite que equipas mais reduzidas mantenham a produtividade máxima sem comprometer a

eficiência operacional.

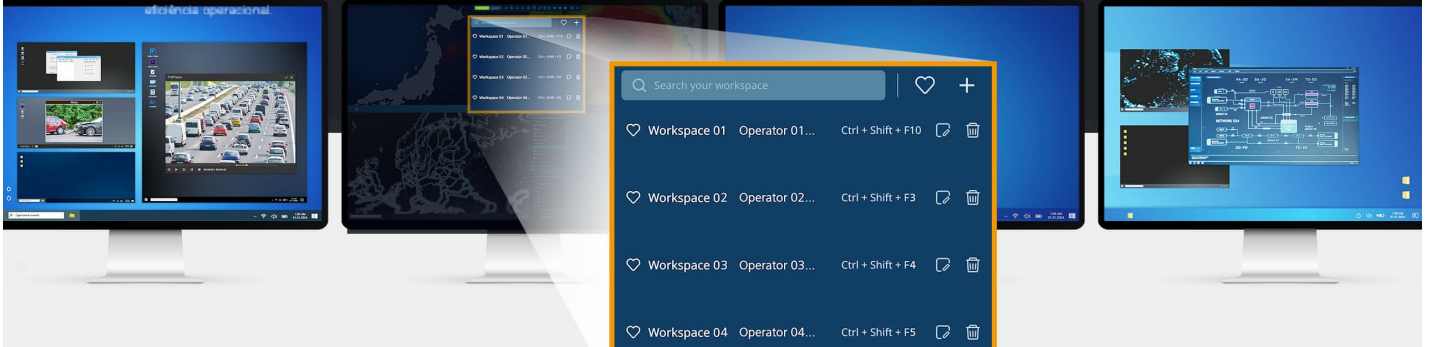

Gravação da operação do KVM através do CCVSR

Ao integrar o [CCVSR](#) (Control Center Video Session Recording) ao sistema KVM sobre IP Matrix, todas as sessões dos operadores – incluindo saída de vídeo, entrada do teclado e atividade do mouse – podem ser gravadas em tempo real. Isso aumenta a automação da segurança em ambientes de sala de controle e sala de servidores, oferecendo suporte a auditorias eficazes, rastreabilidade e mitigação proativa de riscos.



Candidaturas

Projetado para aplicações em salas de controle, o KE8980MR é particularmente adequado para salas de controle de ritmo acelerado em transmissão, vigilância, controle de tráfego aéreo, centros de transporte e muito mais.



Control Room

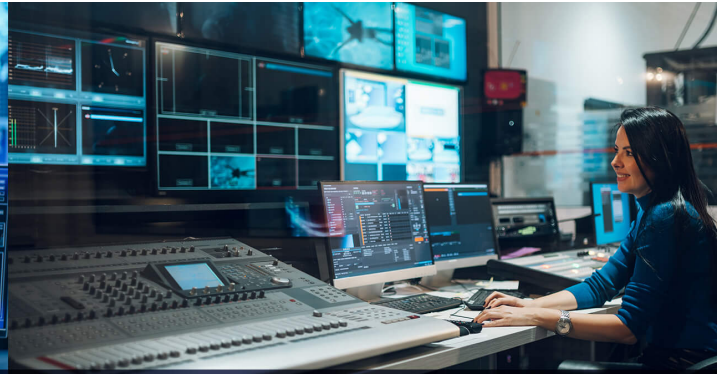

Broadcast Center



Air Traffic Control



Surveillance

Fale com os nossos especialistas

Se preferir que a ATEN entre em contacto consigo, preencha o formulário e um representante entrará em contacto consigo em breve.

First Name *

Last Name *

- Country *

Company *

Email *

Phone Number *

- Customer Type *

Job Title *





HDMI™
HIGH-DEFINITION MULTIMEDIA INTERFACE

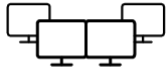

Quad Displays



Multiview
Monitoring



Physical + Virtual
Servers



Ultra-Low
Latency

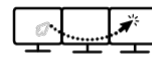

Boundless
Switching MX™

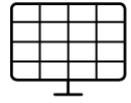

Panel Array™



Network
Redundancy



User Session
Recording

Características

O ATEN KE8980MR é um receptor KVM sobre IP Multi-View de alto desempenho, especificamente concebido para capacitar os operadores em ambientes exigentes e críticos de salas de controlo. Suporta saída para quatro ecrãs (2 HDMI e 2 DisplayPort), cada um com capacidade para 4096 x 2160 @ 60Hz, proporcionando uma visão operacional ampla e detalhada.

Para maximizar a agilidade operacional, o KE8980MR apresenta dois modos poderosos, adaptados para fluxos de trabalho de missão crítica. No modo Multi-view, ele pode exibir e controlar até 16 fontes de vídeo em até 4 ecrãs simultaneamente, utilizando layouts flexíveis, otimizando a consciência situacional e a eficiência do fluxo de trabalho. No modo Operação, oferece controlo de latência ultrabaixa com monitorização em tempo real do painel, partilha instantânea de conteúdo com um clique e acesso flexível à fonte através de um transmissor virtual que transmite vídeo, áudio, USB e serial de forma independente.

Conectando recursos físicos e virtuais de forma integrada, o KE8980MR oferece suporte nativo para os protocolos RDP e VNC. Isso permite acesso direto e sem hardware a máquinas virtuais hospedadas nas plataformas VMware®, Microsoft® e Citrix®, além de alternância flexível para transmissores KE tradicionais. O funcionamento com latência ultrabaixa do sistema garante interação em tempo real e feedback visual imediato, o que é fundamental para a tomada de decisões críticas. Além disso, o seu modo de funcionamento permite monitorizar até 108 ecrãs, oferecendo ampla escalabilidade para operações em grande escala.

O KE8980MR integra-se perfeitamente com a série de transmissores KE/KX da ATEN e com o KVM over IP Matrix Manager ([CCKM](#)), oferecendo opções de implementação flexíveis, incluindo configurações ponto a ponto, ponto a multiponto e multiponto a multiponto. Também suporta a gravação de sessões do operador quando emparelhado com o sistema [CCVSR](#) (Control Center Video Session Recording) da ATEN, capturando um registo abrangente da atividade do utilizador.

O KE8980MR é a solução ideal para ampliar o controlo KVM de alta resolução a partir de várias fontes através de IP em distâncias significativas. O KE8980MR oferece conectividade perfeita e gestão centralizada, tornando-o uma solução indispensável para centros de controlo de missão crítica, salas de conferência colaborativas e redes de sinalização digital em grande escala com configurações multimonitor.

Recursos avançados¹

- Oferece modos versáteis de visualização e controlo: modo Multi-view e modo Operação.

Para o modo Multi-view:

– A consola Multi-view controla até 16 fontes de vídeo num único ecrã com modos de exibição.

– Espaço de trabalho: permite guardar vários perfis de configuração e alternar entre layouts de ecrã e estados de ligação em quatro ecrãs através de teclas de atalho.

– Painel de lista de conexões: inclui funcionalidade de pré-visualização da fonte e suporta arrastar e soltar intuitivo para atribuir fontes livremente

Para o modo de operação:

– Apresenta operação com latência ultrabaixa, permitindo o monitoramento simultâneo de até 108 ecrãs. – “Push” e “Pull” – compartilha conteúdo instantaneamente de/para um único Rx ou vídeo wall com apenas um clique. –

Transmissor virtual – transmite independentemente vídeo, áudio, USB e fontes seriais de diferentes Tx

- Conectividade com máquinas virtuais: VMware®, Microsoft® e Citrix® usando RDP e VNC

- Fácil alternância para qualquer máquina virtual ou transmissor KE

- Boundless Switching MX™ – permite alternar em tempo real entre sistemas simplesmente movendo o mouse livremente entre telas e janelas

- Ligações flexíveis – permite múltiplas ligações de extensores e matrizes para instalações com vários ecrãs

- Agendamento avançado – melhora a eficiência e reduz custos, permitindo que a reprodução de multimédia seja definida com base na hora e data

- Suporte para autenticação interna e externa – suporta autenticações externas LDAP, Active Directory, RADIUS e TACACS+

- Configurações avançadas de autorização de utilizadores – os administradores podem definir quatro modos de acesso de permissões em dispositivos Tx para colaboração ou para evitar interferência entre utilizadores

- Permissões configuráveis de utilizadores e grupos para acesso e controlo de extensores KVM sobre IP

- Controlo de acesso Rx – os utilizadores na consola local Tx podem ativar/desativar o acesso Rx simplesmente pressionando um botão de controlo

Observação: estas funções avançadas são suportadas quando os transmissores KE são emparelhados com receptores KE e geridos pelo [CCKM](#).

Equipamento

- Apresenta uma arquitetura projetada especificamente para combinar alto desempenho com eficiência energética, oferecendo funcionalidade avançada e minimizando o consumo de energia
- Equilíbrio otimizado entre energia e desempenho, proporcionando funcionalidade de nível empresarial com redução do consumo de energia
- A caixa atende às normas IEC 60945 para uso em salas de controlo marítimas e foi aprovada em testes ambientais
- Suporta saída para quatro ecrãs – 2 saídas HDMI e 2 saídas DisplayPort, cada uma com resolução até 4096 x 2160 a 60 Hz
- Falover de rede – 2 portas RJ-45 para falover de rede, garantindo disponibilidade constante para aplicações de missão crítica
- Compatível com DisplayPort 1.2
- Suporte para transmissão de armazenamento USB de alta velocidade
- Auto-MDIX – deteta automaticamente o tipo de cabo
- Proteção ESD de 8KV/15KV e proteção contra sobretensão de 1KV integradas

Gestão

- Software de gestão centralizada – O KVM over IP Matrix Manager ([CCKM](#)) permite aos utilizadores administrar facilmente todos os dispositivos KE com uma interface gráfica intuitiva baseada na web
- Suporta a gravação de operações de computadores acedidos remotamente utilizando [CCVSR](#)
- O OSD (On Screen Display) no recetor configura ambas as unidades
- EDID Expert™ – seleciona as configurações EDID ideais para uma inicialização suave e uma exibição da mais alta qualidade
- Quatro modos de acesso selecionáveis para acesso simultâneo múltiplo (modo exclusivo/ocupar/partilhar/ apenas visualizar) – os administradores podem selecionar os modos de acesso das permissões nos dispositivos Tx para aumentar a colaboração ou evitar interferências entre utilizadores
- Interface de linha de comando – os administradores podem controlar todos os extensores KVM sobre IP através de RS-232 ou TCP/IP utilizando uma aplicação de terceiros
- Porta serial RS-232 – permite aos utilizadores conectar-se a um terminal serial para TextMenu ou dispositivos seriais, como ecrãs táteis e leitores de código de barras
- Suporte para comandos de teclas de atalho
- Nível de compressão de vídeo – permite aos utilizadores aumentar/diminuir a qualidade do vídeo para ajustar a largura de banda da rede adequada
- Compatível com todos os dispositivos KE

Segurança

- Porta LAN dedicada para ligações diretas KE – pode ser isolada da rede corporativa
- Suporta o protocolo Transport Layer Security (TLS) padrão da indústria

Mídia virtual

- O modo de transmissão de armazenamento USB melhora o desempenho da transmissão de dados, ideal para transferências de ficheiros, patches do sistema operativo, instalações de software e testes de diagnóstico
- Suporta unidades de DVD/CD USB 2.0, dispositivos de armazenamento em massa USB, discos rígidos de PC e imagens ISO
- Suporta leitor de cartões inteligentes/CAC

Especificações

Conectores	
Porta USB	2 x USB Tipo A Fêmea (Azul)
Portas de consola	2 x USB Tipo A Fêmea (Azul) 2 x DisplayPort Fêmea (Preto) 2 x HDMI Fêmea (Preto) 1 x Saída/entrada de áudio (Preto) 1 x DB-9 Macho (Preto)
Energia	1 x Conector DC bloqueável (preto)
Portas LAN	2 x RJ-45 (azul)
Botões de pressão	
Botões de pressão	1 x Alimentação (preto) 1 x Reiniciar (preto)
LED	
Energia	1 (Azul)
Storage	1 (Laranja)
Emulação	
Teclado / Rato	USB
Consumo de energia	DC19V:33W:420BTU/h Nota: ● A medição em Watts indica o consumo de energia típico do dispositivo sem carga externa. ● A medição em BTU/h indica o consumo de energia do dispositivo quando este está totalmente carregado.
Resolução de vídeo	Até 4 * 4096 x 2160 a 60 Hz
Especificações ambientais	
Temperatura de funcionamento	-10~50°C
Temperatura de armazenamento	-40~85°C
Humidade	10~90% RH, sem condensação
Propriedades físicas	
Caixa	Metal
Peso	1.34 kg (2.95 lb)
Dimensões (C x L x A)	20.00 x 19.00 x 4.18 cm (7.87 x 7.48 x 1.65 in.)
Nota	Para alguns produtos de montagem em prateleira, tenha em consideração que as dimensões físicas padrão LxPxA são expressas no formato CxLxA.

Diagrama

► **Diagram**

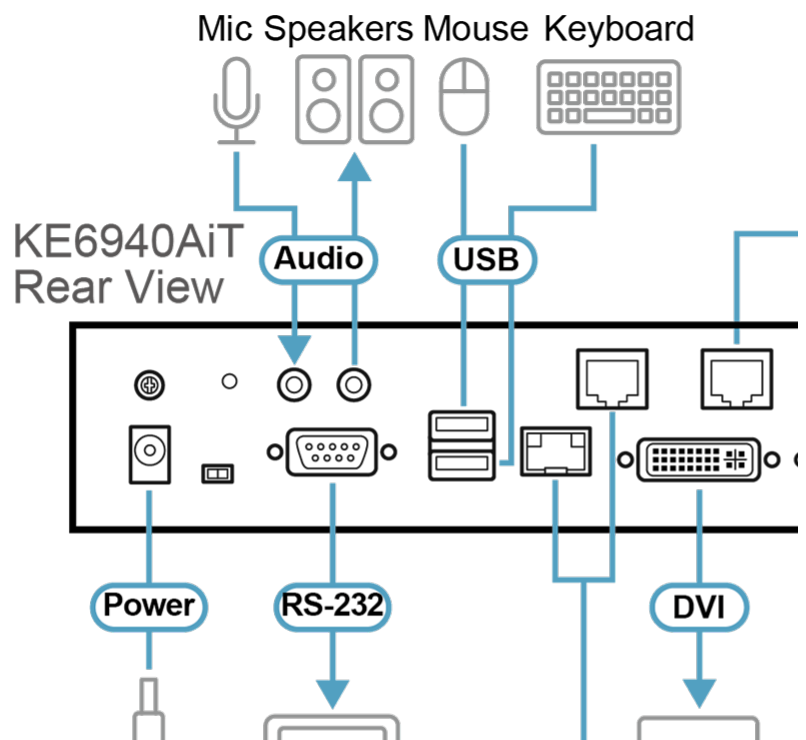

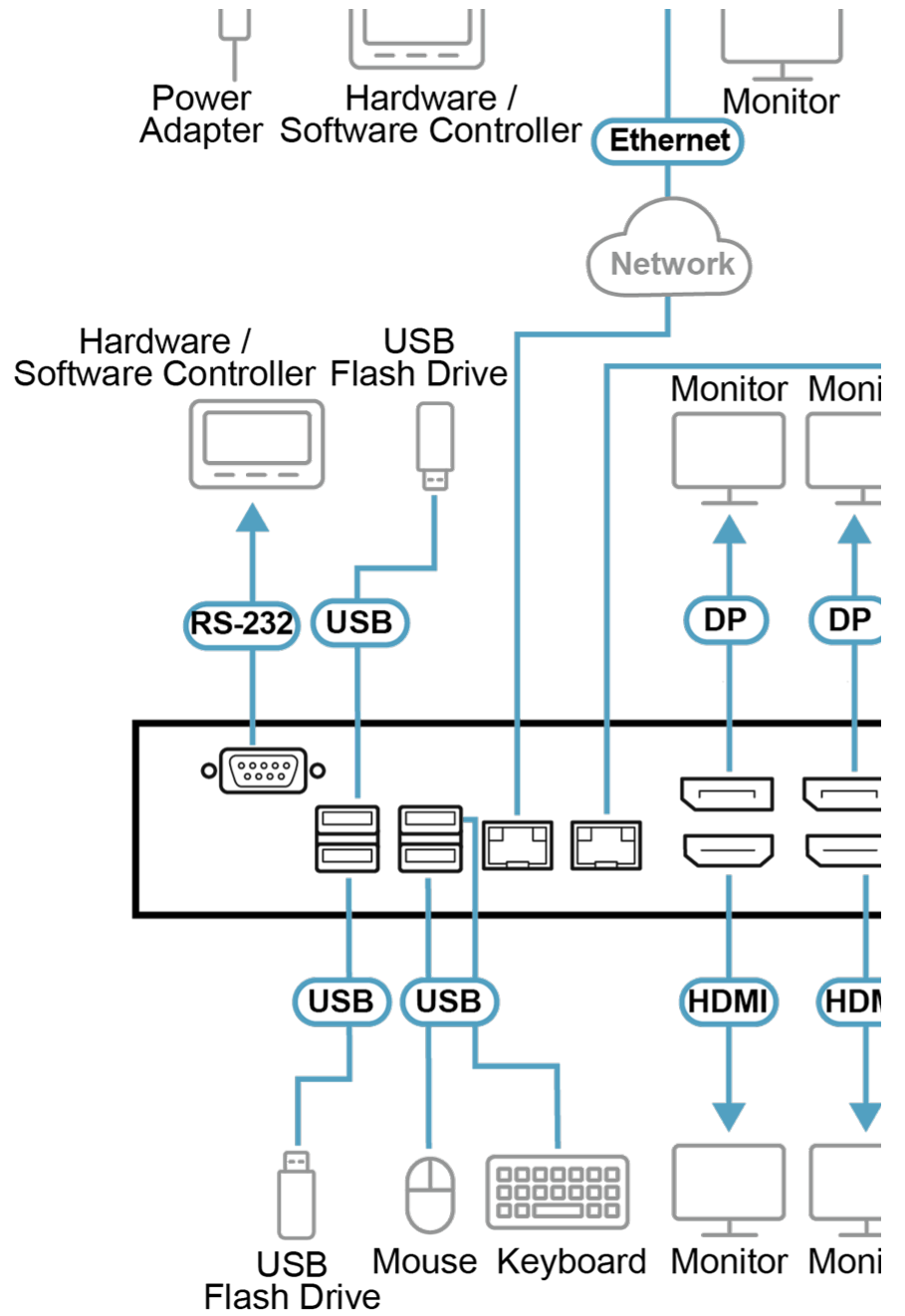

ATEN International Co., Ltd.

3F., No.125, Sec. 2, Datong Rd., Sijhih District., New Taipei City 221, Taiwan
 Phone: 886-2-8692-6789 Fax: 886-2-8692-6767
 www.aten.com E-mail: marketing@aten.com



© Copyright 2015 ATEN® International Co., Ltd.
 ATEN and the ATEN logo are trademarks of ATEN International Co., Ltd.
 All rights reserved. All other trademarks are the property of their
 respective owners.