

## KG0032

Pasarela OmniBus KVM sobre IP de 32 puertos



# All-Digital KVM over IP Server Room Management Solution

Speedy & Uninterrupted Server Uptime with Crystal-Clear Visualization

Advanced Noise Immunity for Superior Digital Signal Transmission



DigiProcessor with 0U Housing

**DigiKVM™**

All-Digital KVM over IP OmniBus Gateway

**2x** Longer  
Server Cabling Connection (up to 100m)

**10x** Faster  
Virtual Media Data Transfer Rate

**100x** Greater  
Livestreamed Video Refresh Rate

Panel Array Mode Live+ with Livestreamed Video

9 606.10  
Analytics

Crystal-Clear Video

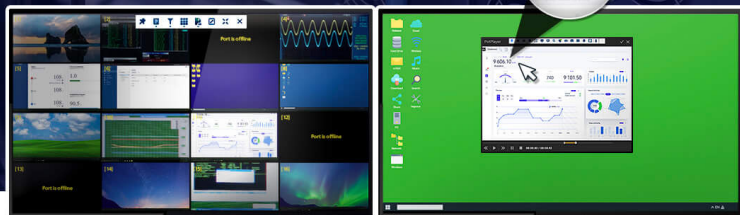

**Sin distorsión**

- Puertos KVM reforzados con aislamiento de alto voltaje mejorado y supresión de interferencias electromagnéticas

**Sin retrasos**

- Acceso remoto en tiempo real y simultáneo, en cualquier lugar y en cualquier momento

**10 veces más rápido**

- Excelente velocidad de transferencia de datos en Virtual Media para actualizaciones rápidas del servidor

**100 veces mayor**

- Frecuencia de actualización de vídeo en directo superior con modo panel array™ Live+

**Instalación ágil y sin esfuerzo**

- El procesador digital KVM más compacto del sector para maximizar la eficiencia del espacio en rack

La sostenibilidad es fundamental en los negocios modernos, con la convergencia de TI/TO a la vanguardia de la innovación. Esta unión no solo aumenta la competitividad, sino que también mejora la capacidad de respuesta a las demandas del mercado, especialmente en lo que respecta a la seguridad de los datos y el tiempo de actividad de la red. Con el auge de la digitalización en la industria, el papel de la ciberseguridad en el refuerzo de la sinergia entre TI y TO es crucial.

El DigiKVM™ – [KG0016](#)/KG0032 es un ejemplo de este cambio digital. Este KVM sobre IP OmniBus Gateway totalmente digital impulsa la transformación digital en espacios como salas de servidores y centros de datos. A través de un portal seguro, ofrece una gestión centralizada y acceso remoto en tiempo real a los servidores. Independientemente del tipo de señal de datos del KVM DigiProcessor conectado, todas las transmisiones se digitalizan y protegen, lo que garantiza una supervisión de vídeo rápida y clara con una precisión visual extraordinaria.

La solución KVM sobre IP totalmente digital destaca por su sólida seguridad y su versátil compatibilidad con sistemas operativos. También ofrece una forma fiable de gestionar el acceso remoto a los sistemas informáticos con conexión fuera de banda (OOBM), especialmente cuando la conectividad en banda se ve comprometida. Para las empresas con sedes geográficamente dispersas, es una gran ventaja, ya que permite al departamento informático restablecer rápidamente los servicios y minimizar el tiempo de inactividad de la empresa.

<p>All-digital KVM over IP</p>	<p>Video Clarity</p>	<p>100x Livestreamed Video Refresh Rate</p>	<p>10x Virtual Media Data Transfer Rate</p>
<p>2x / 100m Server Cabling Connection</p>	<p>HTML5 WebClient</p>	<p>TLS 1.3/FIPS 140-3 Encryption</p>	<p>Low Power Consumption</p>

**Sin distorsión**

**Puertos KVM reforzados con aislamiento avanzado de alto voltaje y supresión de interferencias electromagnéticas**

Todos los puertos KVM, tanto del KVM DigiProcessor como del KVM over IP OmniBus Gateway, están equipados con aislamiento avanzado de alto voltaje y filtrado de ruido que ayudan a suprimir las interferencias electromagnéticas, protegiendo así contra factores como los rayos, que podrían causar daños importantes al chip. Esta mejora garantiza que la transmisión digital KVM over IP mantenga la integridad y fiabilidad de la señal en la comunicación de red.

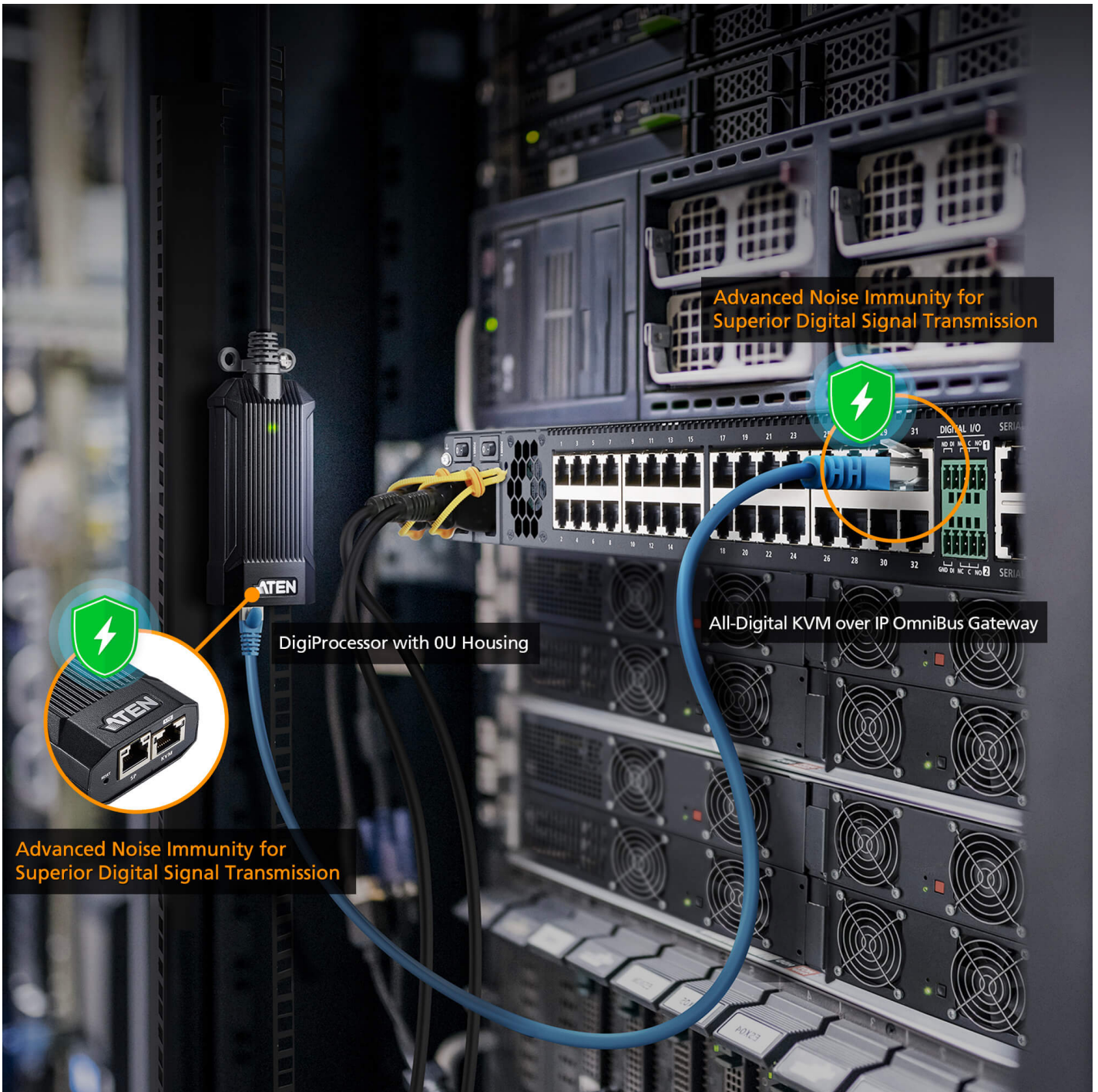

Cumplimiento de la norma ISO/IEC 27002:2022. Seguridad remota a nivel del BIOS.

El KVM sobre IP OmniBus Gateway proporciona una solución KVM sobre IP segura y basada en hardware con control directo a nivel de BIOS a prueba de piratería. A diferencia de herramientas de software como VNC o RDP, elimina las vulnerabilidades a nivel del sistema operativo y garantiza el cumplimiento de la norma ISO/IEC 27002:2022 Control 6.7 sobre trabajo remoto, salvaguardando la confidencialidad, integridad y disponibilidad de datos, procesos y sistemas sensibles en entornos de misión crítica. (Descubra la serie KG en acción con [La historia de éxito de EVA Air](#))



**Transmisión KVM sobre IP totalmente digital y protegida con FIPS 140-3, pionera en el sector**

El KVM sobre IP OmniBus Gateway, que funciona dentro de un sistema cerrado, proporciona un único portal seguro para centralizar las conexiones a nivel de BIOS con ordenadores y servidores, sin necesidad de instalar ni configurar software adicional. Como primera solución KVM sobre IP totalmente digital del sector en implementar el cifrado FIPS 140-3 y TLS 1.3, protege la transmisión de datos y garantiza un acceso seguro a todos los servidores remotos a través de un visor WebClient HTML5 sin Java o un visor WinClient.

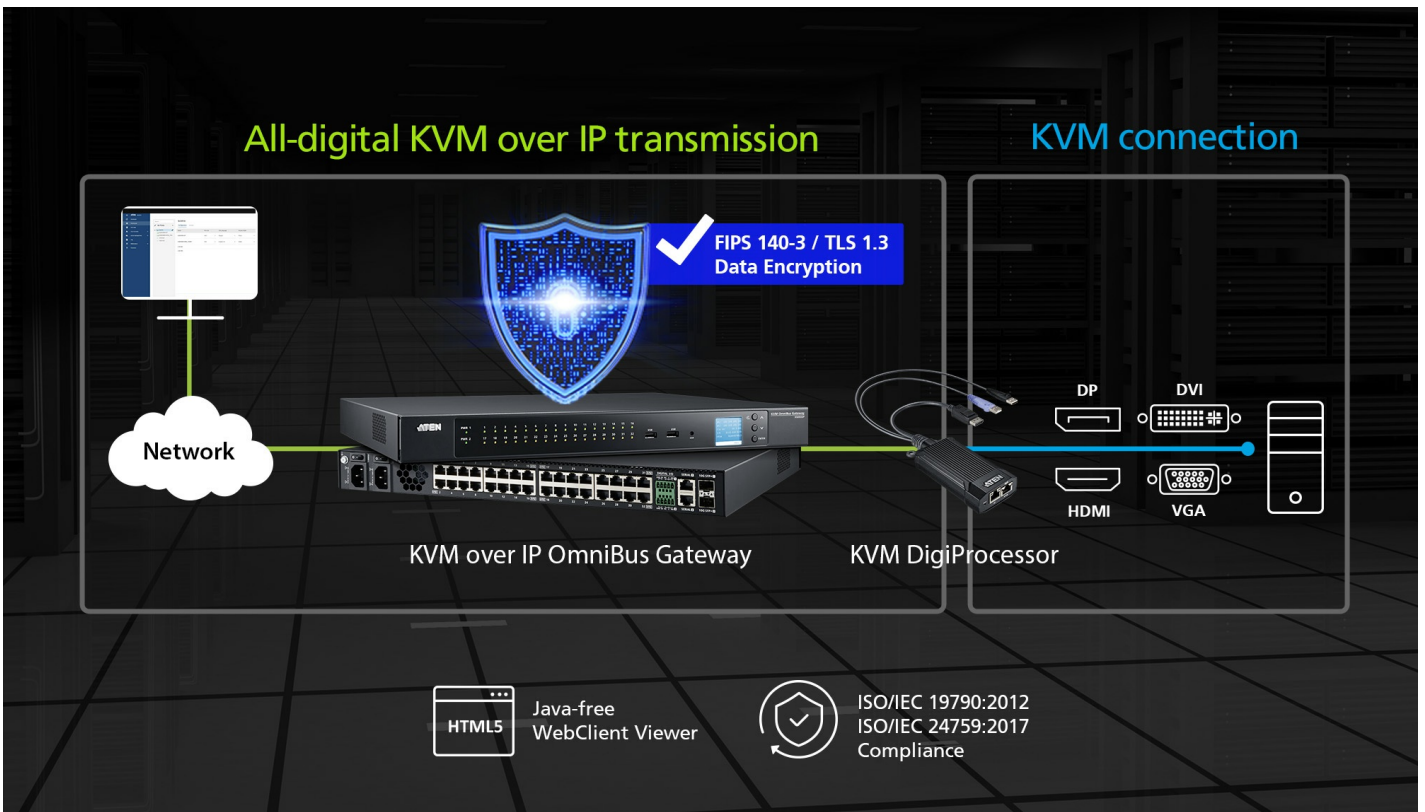

Sin retrasos

**Acceso remoto simultáneo y en tiempo real, en cualquier lugar y en cualquier momento.**

La pasarela OmniBus KVM sobre IP totalmente digital permite el acceso en tiempo real de hasta 32 usuarios remotos simultáneos a cualquier servidor conectado, independientemente del lugar y el momento en que se realice el inicio de sesión. La conexión al servidor se puede ampliar hasta una distancia de 100 m, lo que proporciona una extraordinaria claridad visual 4K y una experiencia de usuario ágil con una sincronización fluida entre el teclado, el vídeo y el ratón.



**10 veces más rápido**

**Excelente velocidad de transferencia de datos Virtual Media para actualizaciones rápidas del servidor.**

Asignar los medios a un servidor remoto como si estuvieran guardados localmente es la solución ideal para resolver problemas rápidamente, reducir los costes de desplazamiento y minimizar el tiempo medio de reparación (MTTR). Con una excelente velocidad de transferencia de datos (es decir, lectura: 265 Mbps, escritura: 188 Mbps) que ha demostrado ser 10 veces más rápida que los Switches KVM con acceso por IP estándar, las actualizaciones de firmware, las pruebas de diagnóstico, las transferencias de archivos y la instalación de parches de Software y Apps se pueden realizar de forma fluida y rápida desde una única consola ubicada en cualquier lugar.



**100 veces mayor**

**Frecuencia de actualización de vídeo en directo superior con modo panel array™ Live+**

La supervisión en tiempo real es muy sencilla con [modo panel array™ Live+](#) donde el contenido de un servidor dedicado se muestra en color verdadero de 24 bits y hasta 3840 x 2160 @ 30Hz en una ventana de control- vista, mientras que el vídeo de todos los servidores se presenta en un [Multi-view](#) que se puede modificar según sea necesario (hasta 4x4 con [KG0016](#) o 4x8 con [KG0032](#)). La transmisión de vídeo, tanto en la vista de control como en la de matriz, se transmite en directo con una frecuencia de actualización significativamente 100 veces mayor, lo que proporciona una fluidez extraordinaria para una conciencia situacional optimizada, en comparación con los switches KVM con acceso por IP estándar.

**Instalación ágil y sin esfuerzo**

**El procesador digital KVM más compacto del sector para maximizar la eficiencia del espacio en rack.**

El KVM DigiProcessor con carcasa 0U, disponible con conectividad VGA, DVI, HDMI y DisplayPort, es un 25 % más ligero y tiene un tamaño cuatro veces menor que otros productos similares, lo que ofrece conexiones de servidor en rack flexibles y optimizadas, así como una instalación sencilla sin necesidad de adaptadores adicionales. El colgador SR anti-doblaje permite una instalación flexible y estable en el rack, mientras que la ranura dentada a ambos lados está diseñada para evitar que el dispositivo se suelte cuando se fija al rack. Además, las aletas de disipación de calor tienen como objetivo aumentar la eficiencia del flujo de aire para garantizar la fiabilidad del sistema.



**Aceleración de la digitalización mediante el modelo Digital Twin**

Con la implementación de KVM over IP OmniBus Gateway y KVM DigiProcessor, los datos de los equipos recopilados en la línea de producción pueden supervisarse y procesarse en tiempo real a través de una consola remota, lo que evita la necesidad de entrar constantemente en la línea de producción o en la sala limpia para realizar operaciones. Este enfoque facilita la digitalización de la fabricación mediante la creación de un modelo gemelo digital para agilizar y optimizar los procesos de la línea de producción.

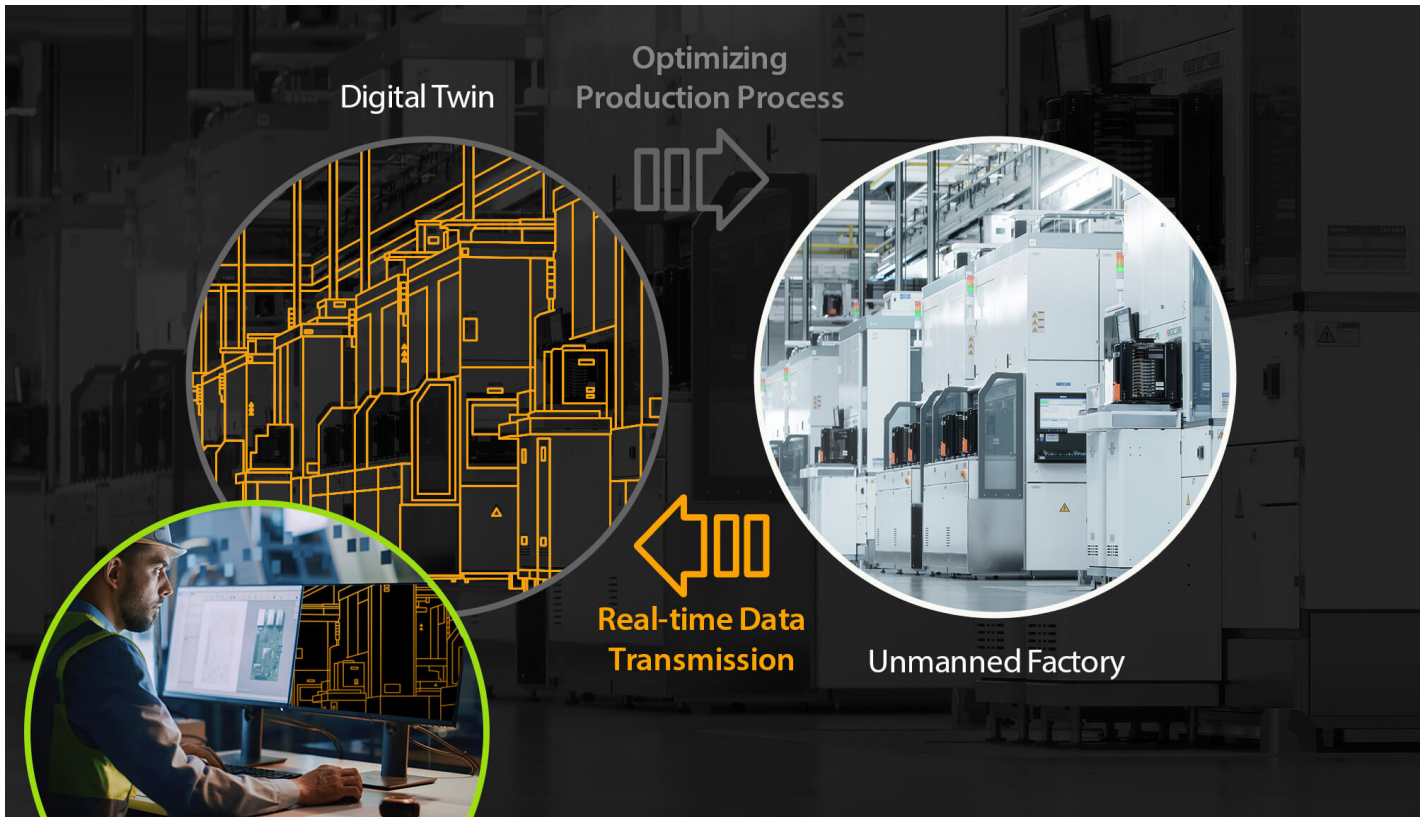

**Gestión fuera de banda para cualquier contingencia**

Con la red de gestión y la red de producción separadas, la pasarela OmniBus KVM sobre IP conectada a la red de gestión permite al operador de TI realizar tareas de resolución de problemas (por ejemplo, parches de software, actualizaciones de imágenes, reinicios, etc.) y mantenimiento del sistema a través de los servidores mediante BIOS durante el tiempo de inactividad de la red de producción. Este enfoque puede servir como medida de emergencia en caso de contingencias, al tiempo que mantiene la seguridad de los datos y el flujo de trabajo de principio a fin.

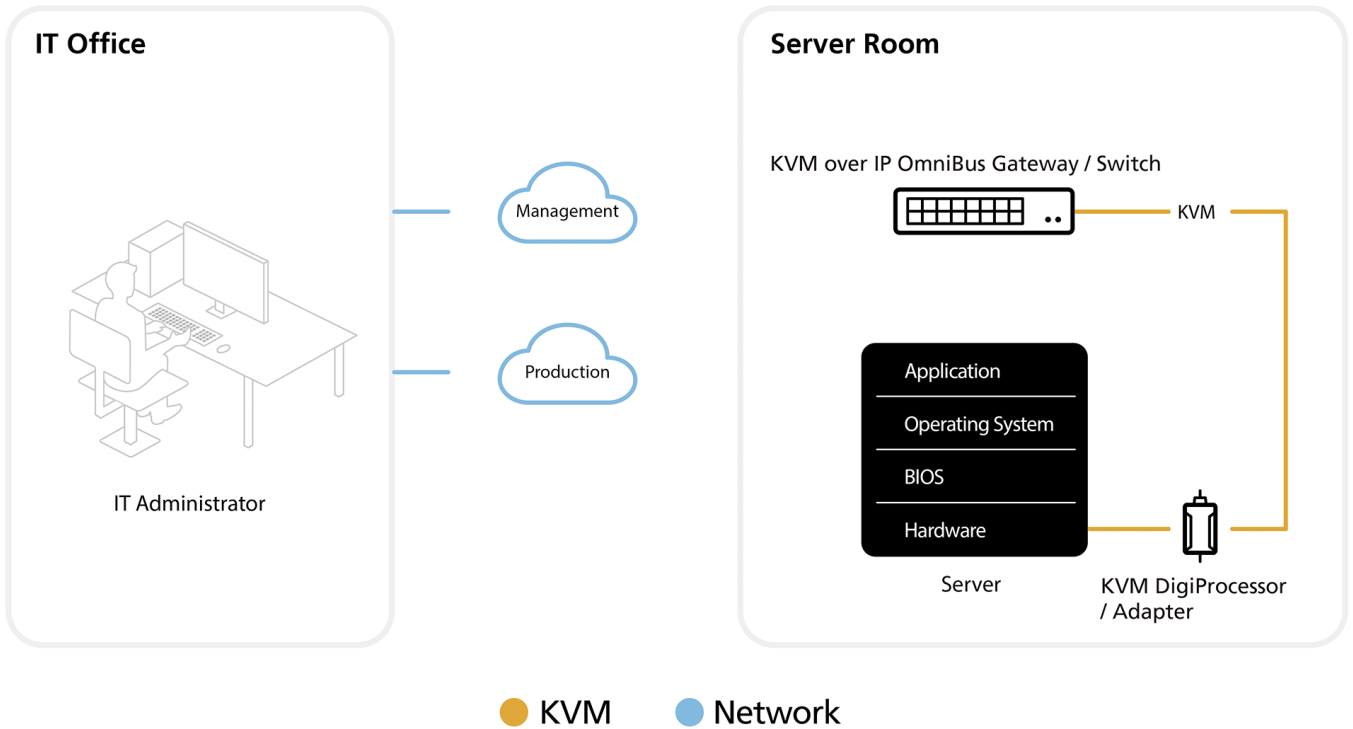

**Rendimiento superior del hardware para reforzar la fiabilidad y la facilidad de uso del sistema.**

La pasarela OmniBus KVM sobre IP incorpora 4 módulos de ventilación inteligente de grado servidor, lo que facilita una eficiencia del flujo de aire integral para reforzar la fiabilidad del sistema. Cuando el sistema está inactivo o bajo una carga de trabajo ligera, el ventilador funciona con un zumbido inferior a 40 dBA. Además, los botones pulsadores del panel frontal se pueden utilizar para realizar un diagnóstico oportuno de averías con una configuración rápida del dispositivo y un reinicio del sistema en caso de contingencias, y también se pueden bloquear para proteger la configuración del sistema contra accesos no autorizados.

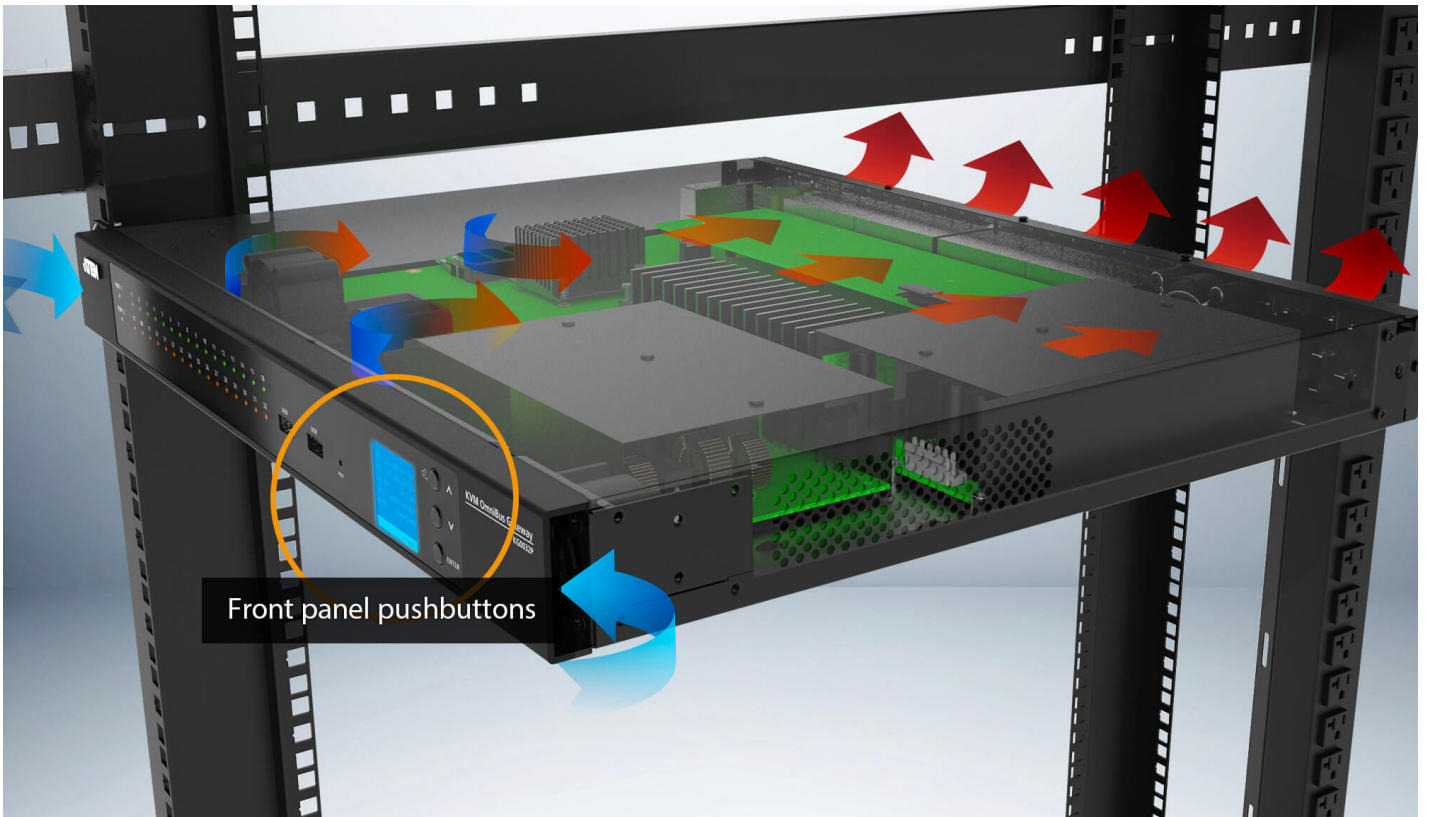

## Aplicaciones

La solución KVM sobre IP totalmente digital facilita una convergencia perfecta entre TI y TO con una gestión integral de los servidores, y se adapta perfectamente a diversas aplicaciones industriales que están acelerando su transformación digital.

**Gestión de la infraestructura de TI**

- Acceso a nivel BIOS
- Excelente velocidad de transferencia de datos de lectura/escritura de Virtual Media
- Cifrado TLS 1.3 y FIPS140-3

**Visualización de información**

- Hasta 32 usuarios remotos simultáneos pueden acceder a cualquier servidor conectado
- Supervisión y control remotos en tiempo real
- Modo Panel Array Live+ con transmisión de vídeo en directo



Automatización de la producción

- Control remoto sin retrasos
- Supervisión remota en tiempo real y acceso al equipo
- Modo panel array Live+ con imágenes en directo del equipo de la línea de producción

**Monitorización y control remotos**

- Hasta 32 usuarios remotos simultáneos pueden acceder a cualquier servidor conectado
- Modo Panel Array Live+ con transmisión de vídeo en directo
- Excelente velocidad de transferencia de datos de lectura/escritura de Virtual Media



Comparación de productos

Hable con nuestros expertos

Si prefiere que ATEN se ponga en contacto con usted, rellene el formulario y un representante se comunicará con usted en breve

First Name *
Last Name *
- Country *
Company *
Email *
Phone Number *
- Customer Type *
Job Title *

### Características

La pasarela KVM sobre IP OmniBus KG0032 de 32 puertos proporciona acceso remoto sobre IP, lo que permite a los usuarios acceder, supervisar y controlar hasta 32 servidores a través de una red. Con las conexiones remotas independientes de KG0032, garantiza una mayor eficiencia operativa y optimiza la experiencia del usuario al eliminar el tiempo de espera y el uso compartido del bus. Esta plataforma de gestión única conecta los servidores a través de un único portal seguro, simplificando el acceso y el control para una administración eficiente. Con su arquitectura KVM sobre IP totalmente digital, el KG0032 evita el retardo y la congelación del vídeo, garantizando una visualización de vídeo estable y fluida, especialmente en aplicaciones de extensión a larga distancia. Equipada con dos NIC 10G<sup>1</sup> integradas para redundancia, esta serie está diseñada para garantizar la fiabilidad y disponibilidad del acceso remoto a todos los servidores. Las transmisiones de Virtual Media son más rápidas que las de los Switches KVM con acceso por IP tradicionales, lo que permite completar la transmisión de un archivo de 1 GB en sólo un minuto. Cuando la serie KG funciona con la serie KVM DigiProcessor ([KG8950T](#) / [KG9950T](#) / [KG1900T](#) / [KG6900T](#) / [KG8900T](#) / [KG9900T](#)), ofrece resoluciones de vídeo superiores de hasta 3840 x 2160 a 30 Hz ([KG8950T](#) / [KG9950T](#)) o 1920 x 1200 a 60 Hz ([KG1900T](#) / [KG6900T](#) / [KG8900T](#) / [KG9900T](#)), para distancias de hasta 100 metros a través de un único cable Cat 5e/6.

Se puede acceder remotamente a la serie KG a través de WinClient AP o HTML5 WebClient<sup>2</sup> en una consola desde una ubicación independiente para su gestión y funcionamiento. WinClient AP incluye funciones KVM completas y proporciona a los usuarios conexiones continuas y fiables. Puede ayudar a los usuarios a supervisar simultáneamente el estado de todos los servidores conectados en Array View y controlar un servidor específico a través de Control View. Para las funciones básicas de KVM, los usuarios pueden acceder directamente a uno de los puertos y controlarlo a través del WebClient HTML5 con solo iniciar un visor cliente desde un navegador, sin necesidad de software preinstalado. Además, permite a los usuarios separar fácilmente el visor de cliente del navegador y arrastrarlo a un segundo monitor para controlarlo mientras supervisan el estado de todos los puertos en la Vista de puertos desde Web GUI.

Esta pasarela OmniBus KVM sobre IP permite el acceso fuera de banda a los servidores conectados desde consolas remotas a través de la red de gestión para la solución de problemas a nivel de BIOS cuando la red de producción está inactiva. Permite a los administradores de TI gestionar servidores a través de redes de gestión separadas de las redes principales/de producción. Si hay dificultades para acceder a los servidores a través de la red de producción, los administradores pueden seguir accediendo a los servidores a través de la serie KG. Para garantizar una seguridad sólida, la serie KG cuenta con TLS 1.3 y un módulo criptográfico OpenSSL integrado con certificación FIPS 140-3, lo que proporciona un cifrado avanzado y permite una implementación segura en sectores altamente regulados, como el gubernamental, el de defensa, el sanitario, el de servicios públicos y el financiero. Entre las características de seguridad adicionales se incluyen el cifrado AES de 256 bits para la protección de datos y la compatibilidad con la autenticación de terceros a través de RADIUS, LDAP, LDAPS y Microsoft Active Directory.

La serie KG se puede integrar en el software de gestión centralizada [CC2000](#) y el software de grabación de sesiones de vídeo [CCVSR](#) de ATEN. [CCVSR](#) graba y reproduce de forma segura toda la actividad de la pantalla, incluidas las operaciones a nivel de BIOS, en los ordenadores a los que se accede a través de conmutadores KVM con acceso por IP, con fines de auditoría y resolución de problemas. El [CC2000](#) ofrece una mejor experiencia de usuario y una usabilidad avanzada. Al utilizar datos consolidados, navegación basada en tareas y menús simplificados, los administradores pueden acceder, configurar y gestionar todos los equipos informáticos con facilidad.

Entre las características exclusivas adicionales de la serie KG se incluyen un panel de mensajes, modo panel array<sup>TM</sup> Live+, ratón DynaSync<sup>TM</sup>, y un monitor LCD en el panel frontal. La pasarela KVM sobre IP OmniBus de ATEN ahorra tiempo y dinero a los usuarios al permitir a los administradores gestionar sus servidores desde prácticamente cualquier lugar – minimizando los costes de desplazamiento y MTTR (tiempo medio de reparación), garantizando la máxima disponibilidad para los servicios del centro de datos.

#### Nota:

1. Los módulos SFP de fibra o cobre se venden por separado. Búsquelos en la lista de accesorios compatibles y solicítelos junto con los dispositivos KG.
2. Recomendamos utilizar la aplicación WinClient para una gestión y un control más sólidos. El rendimiento y el uso pueden variar en función de la configuración de hardware del usuario. Se requiere un mínimo de 8 GB de RAM, una CPU de doble núcleo y una tarjeta gráfica compatible con OpenGL. Asegúrese también de que el navegador utilizado está actualizado.

### • Hardware

- Alta densidad de puertos – conectores RJ-45 y cable Cat 5e / 6 para hasta 32 puertos en carcasa 1U
- Transmisión óptima KVM sobre IP totalmente digital – ofrece una transmisión fiable a largas distancias con inmunidad al ruido, conservación de la calidad de la señal y compresión y almacenamiento eficaces
- Extiende las resoluciones de 3840 x 2160 a 30 Hz hasta 100 m a través de Cat 5e/6 sin interferencias de señal y con una latencia cercana a cero (la resolución de vídeo varía en función del DigiProcessor)
- Hasta 32 conexiones independientes para acceso remoto KVM sobre IP
- Dos NIC 10G para LAN redundante o funcionamiento con dos IP
- Monitor LCD – proporciona el estado de la conexión en tiempo real, notificaciones y mensajes de alerta del sistema
- Indicación por LED del estado de la conexión y del hardware
- Entornos de servidor multiplataforma: Windows, Mac y Linux
- El diseño de chasis con ventilación integral mejora la eficiencia del flujo de aire; induce la succión de aire frío en ambos lados del panel frontal y disipa el calor a través de los orificios de ventilación del panel trasero
- Doble alimentación redundante

• **Gestión**

- Comparte simultáneamente 32 conexiones independientes con los servidores conectados
- Acceso fuera de banda
- Integración con el software de gestión centralizada ATEN [CC2000](#) y el software de grabación de sesiones de vídeo [CCVSR](#)
- Ventilador Green IT – ajuste automático de la velocidad del ventilador en función de la temperatura
- Registro de eventos y servidor de registro basado en Windows
- Notificación de eventos – admite notificación de correo electrónico SMTP, SNMP Trap y SMS (con dispositivos móviles adicionales)
- Destino de los eventos – los registros de eventos se guardarán en Log server, Syslog server y USB drive
- Firmware actualizable
- El modo de puerto compartido permite a varios usuarios acceder simultáneamente a un servidor
- Admite IPv4, IPv6
- Compatible con la estación de consola KVM sobre IP de ATEN (serie KA82xx)

• **Interfaz fácil de usar**

- El intuitivo WinClient AP admite una vista de matriz y una vista de control, lo que permite a los usuarios supervisar todos los servidores y controlar un servidor específico al mismo tiempo
- Modo panel array™ Live+ – supervisión en tiempo real de la transmisión de vídeo en directo desde todos los puertos en una disposición multipantalla configurable
- Las interfaces gráficas de usuario (GUI) basadas en navegador y AP ofrecen una interfaz unificada en varios idiomas para reducir al mínimo el tiempo de formación de los usuarios y aumentar la productividad
- Compatibilidad con clientes multiplataforma (Windows, Mac OS X y Linux) a través de WebClient
- Compatible con varios navegadores: Edge, Chrome, Firefox, Safari y Opera
- Admite el acceso KVM sobre IP a través de Internet con el visor WebClient HTML5; los usuarios pueden acceder de forma remota a todos los servidores y PC conectados sin necesidad de instalar Java ni complementos de navegador
- Escritorio remoto virtual a pantalla completa o de tamaño considerable y ampliable

• **Seguridad**

- Seguridad de alto nivel: admite un módulo criptográfico OpenSSL integrado con certificación FIPS 140-3 (certificado n.º 4985)
- Soporte de autenticación remota: RADIUS, LDAP, LDAPS y MS Active Directory
- Admite cifrado de datos TLS 1.3 y certificados RSA de 2048 bits para asegurar el inicio de sesión de los usuarios desde el navegador
- El diseño de cifrado flexible permite a los usuarios elegir cualquier combinación de DES de 56 bits, 3DES de 168 bits, AES de 256 bits, RC4 de 128 bits o aleatorio para el cifrado de datos de vídeo y Virtual Media
- Soporte para filtro IP / MAC
- Permisos de usuario y grupo configurables para el acceso y control del servidor
- Utilidad de creación automática de CSR y autenticación de certificados de CA de terceros

• **Virtual Media**

- La velocidad de transmisión de Virtual Media es aproximadamente 10 veces superior a la del KVM tradicional, ideal para transferencias de archivos, parches de SO, instalación de software y pruebas de diagnóstico
- Funciona con servidores habilitados para USB en el sistema operativo y a nivel de BIOS
- Admite unidades de DVD/CD USB2.0, dispositivos de almacenamiento masivo USB, discos duros de PC e imágenes ISO

• **Escritorio remoto virtual**

- La calidad de vídeo, como la profundidad de color monocromo y el aumento/disminución del ancho de banda, se puede ajustar para optimizar la velocidad de transferencia de datos
- Mouse DynaSync™ – sincroniza automáticamente los movimientos del ratón a distancia
- Teclado en pantalla multilingüe
- Acceso a nivel BIOS para la resolución de problemas

**Especificaciones**

Conexiones de consola	
Local	N/D
Mando a distancia	32
Conexiones del PC	
Directo	32
Selección de puerto	GUI
Conectores	
Puerto USB	2 x USB Tipo-A Hembra (Reservado para futuras ampliaciones)
Puertos KVM	32 x RJ-45 Hembra

Puertos de enlace ascendente SFP+	2 ranuras SFP
Serie	2 x RJ-45 Hembra (Reservado para futuras ampliaciones)
Alimentación	2 x IEC 60320/C14
Entrada	2 x DI de 2 patillas (Reservado para futuras ampliaciones)
Retransmisión	2 relés de 3 patillas (reservados para futuras ampliaciones)
Switches	
Reiniciar	1 x pulsador semiencastrado
Alimentación	2 x interruptores basculantes
LEDs	
Puertos KVM	32 (Verde)
Alimentación	2 (Verde)
Especificaciones del panel	
Tamaño	1.6"
Resolución	128x64
Pulsadores	
Seleccionar	3 x Pulsadores (Arriba, Abajo, Enter)
Emulación	
Teclado / Ratón	USB
Video	
Mando a distancia	Hasta 3840 x 2160 a 30 Hz
Valores nominales de alimentación de entrada	100-240V~, 2.5A max, 50-60Hz
Consumo de energía	AC110V:46.8W:160BTU/h AC220V:46.9W:160BTU/h  Nota: ● La medición en vatios indica el consumo de energía típico del aparato sin carga externa. ● La medición en BTU/h indica el consumo de energía del dispositivo cuando está totalmente cargado.
Condiciones medioambientales	
Temperatura de funcionamiento	0 - 40°C
Temperatura de almacenamiento	-20 - 60°C
Humedad	10 - 80% RH, sin condensación
Propiedades físicas	
Carcasa	Metal
Peso	5.93 kg ( 13.07 lb )
Dimensiones (LA x AN x AL)	43.36 x 37.90 x 4.40 cm (17.07 x 14.92 x 1.73 in.)
Nota	Tenga en cuenta que, en algunos productos de montaje en bastidor, las dimensiones físicas estándar de anchura x profundidad x altura se expresan en el formato longitud x anchura x altura.

Diagrama

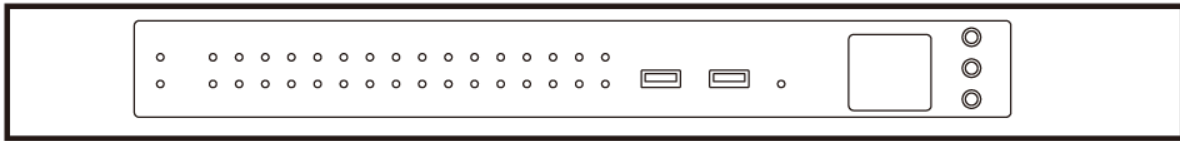

KG0032  
(Front)

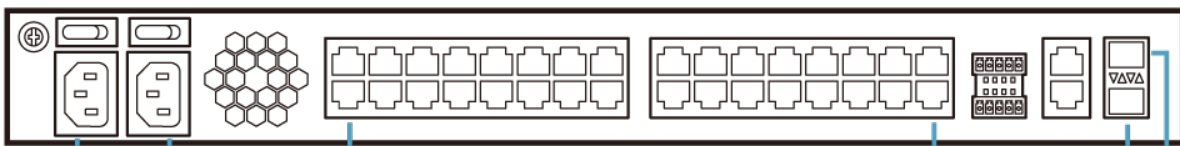

KG0032  
(Rear)

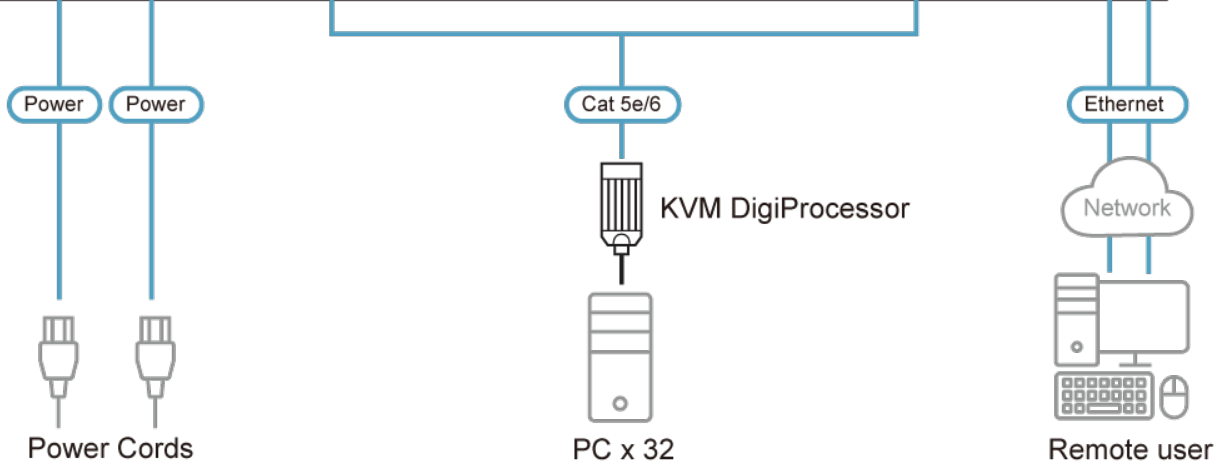

**ATEN International Co., Ltd.**

3F., No.125, Sec. 2, Datong Rd., Sijhih District., New Taipei City 221, Taiwan  
 Phone: 886-2-8692-6789 Fax: 886-2-8692-6767  
 www.aten.com E-mail: marketing@aten.com



© Copyright 2015 ATEN® International Co., Ltd.  
 ATEN and the ATEN logo are trademarks of ATEN International Co., Ltd.  
 All rights reserved. All other trademarks are the property of their respective owners.