

VP1421

4 x 2 True 4K 프레젠테이션 매트릭스 스위치 with 스케일링, DSP, HDBaseT-Lite



완벽한 프레젠테이션을 위한 최고의 선택



VP1421

4 x 2 True 4K 프레젠테이션 매트릭스 스위치
with 스케일링, DSP, HDBaseT-Lite



VP1421은 비디오 매트릭스, True 4K 스케일러, HDBaseT 연장기, 오디오 DSP, 아날로그-디지털 변환기의 기능을 하나의 콤팩트하게 통합한 멀티인원multi-in-one 프레젠테이션 스위치로 회의실과 교육실에 이상적입니다.

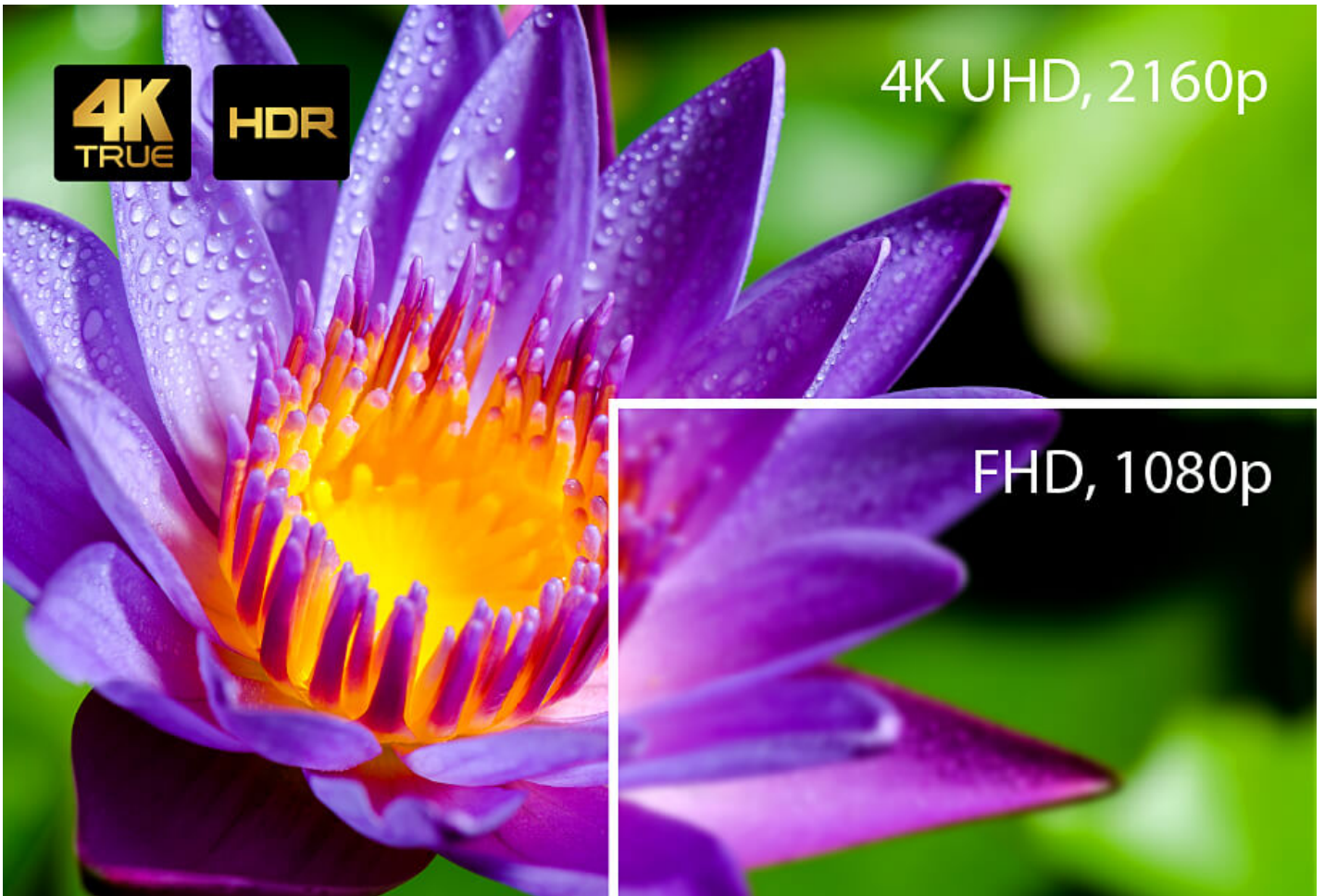

True 4K, 선명한 HDR 비주얼

최대 4096 x 2160 @ 60Hz(4:4:4) 및 HDR을 지원하여 모든 프레젠테이션에서 생생한 콘텐츠를 제공합니다.

완벽한 AV 스케일링

최대 4 개의 소스(1 HDBaseT, 2 HDMI, 1 VGA)를 연결할 수 있으며 소스간 원활한 전환으로 True 4K 및 1080p의 콘텐츠를 동시에 표시할 수 있습니다.

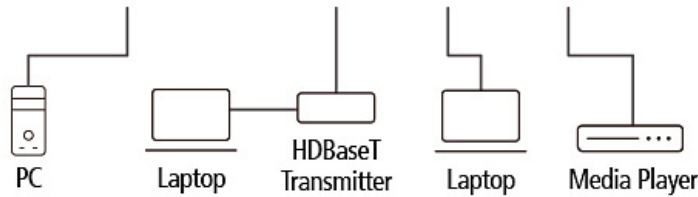
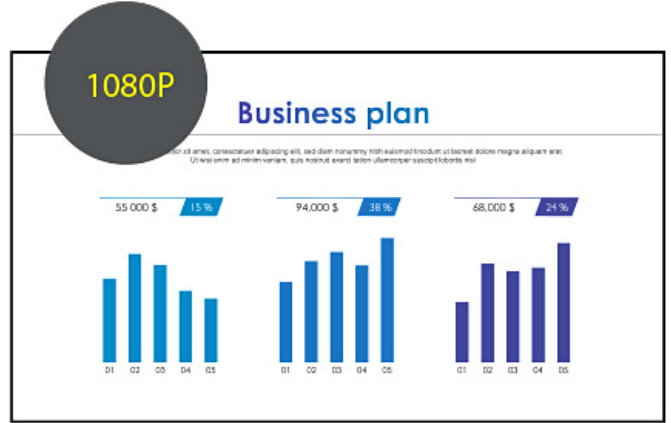

하나의 케이블을 통한 HDBaseT 확장 전송

케이블 연결을 단순화하며, Cat 6 / 6a 또는 ATEN [2L-2910](#) Cat 6 케이블 (HDBaseT 입력 및 출력 포트 모두 적용)을 통해 최대 140m의 AV, 전원 및 양방향 RS-232 및 IR 제어 신호를 전송합니다.

고급 오디오 DSP 내장

선택 가능한 48V Phantom Power로 마이크 입력을 지원합니다. 또한 마이크 오디오 입력을 프로그램 오디오와 혼합하여 디스플레이 출력에 내장시키면서 프로그램 오디오를 자동으로 줄여줍니다.

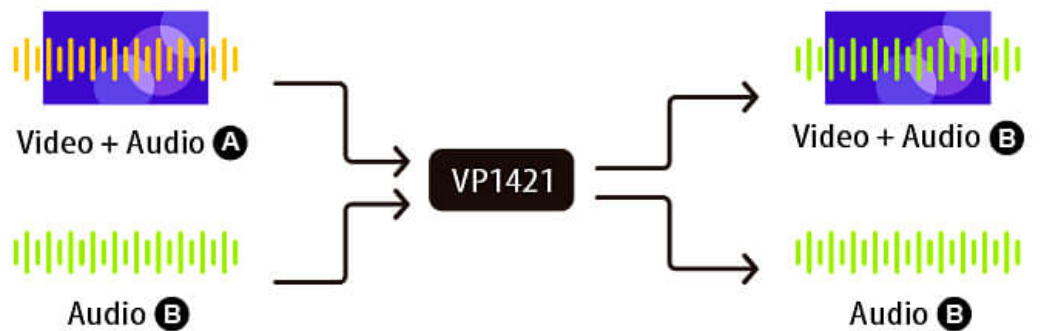
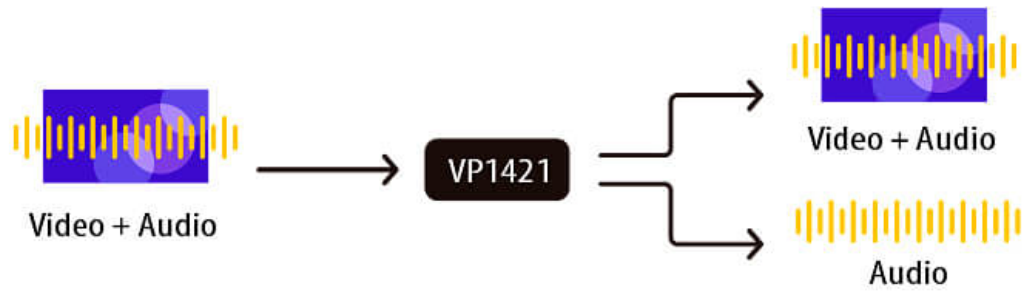
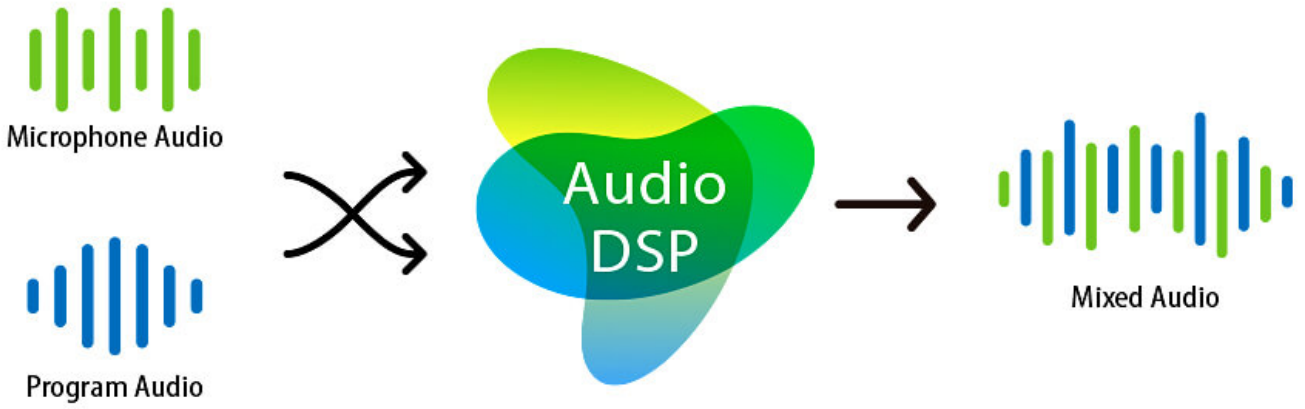

유연한 오디오 임베딩 / 디임베딩

HDMI 출력에 내장되거나 오디오 라인 출력 및 옵티컬 오디오 출력으로 분리된 스테레오 오디오를 지원합니다. HDMI 및 HDBaseT 오디오를 다른 오디오 출력으로 추출하여 원하는 오디오 설정에 쉽게 적용할 수 있습니다.

다용도 제어, 간소화된 운영

전면 패널 푸시 버튼, IR 원격, 웹 기반 GUI 및 RS-232, 이더넷 및 콘택트 클로저를 통한 모든 제어 인터페이스를 통해 제어하여 작업을 간소화합니다.



특징점

VP1421은 비디오 매트릭스 스위치, True 4K 스케일링*, HDBaseT 연장기, 오디오 DSP, 아날로그-디지털 컨버터 기능을 하나의 콤팩트한 장치로 통합한 멀티인원multi-in-one 프리젠테이션 스위치로 테이블 아래나 랙에 쉽게 장착할 수 있습니다. 전문적인 프리젠테이션의 효율성과 효과를 높이기 위해서 HDBaseT 1개, 아날로그-디지털 입력 4개 HDMI True 4K 출력 1개로 설계 되었습니다.

전면 패널 푸시버튼, IR 리모컨, RS-232, 이더넷을 통한 웹 기반 GUI의 간소화된 제어 기능으로 시스템 장치 수 뿐만 아니라 작동시 복잡성도 낮춥니다. 허들룸, 교실, 훈련실, 전시장, 호텔 등과 같은 회의 공간과 교육 환경에 적합합니다.

안내: 디스플레이 A는 1080p에서 4K로 업스케일링만 지원하고, 디스플레이 B는 4K에서 1080p로 다운스케일링만 지원합니다. 다른 해상도 스케일링은 적용할 수 없습니다.

- 아날로그-디지털 AV 매트릭스 전환
 - 4개의 다중 형식 입력 지원-HDMI 2개, HDBaseT 1개, VGA 1개
 - HDMI 1개 출력, HDBaseT 1개 출력
 - 오디오 임베딩 - 스테레오 오디오를 디스플레이 출력에 내장하거나 스테레오 라인아웃 및 옵티컬 오디오 출력으로 분리
 - 오디오 디임베딩 - 스테레오에서 HDMI/HDBaseT 오디오 추출 가능
 - 내장형 오디오 DSP - 48V팬텀 파워로 마이크 입력을 지원하며 마이크와 오디오를 합친 후 디스플레이에서 출력 가능
 - 마이크 신호 감지시 오디오 소리 자동 감소
 - 자동 전환-연결시 즉시 자동으로 감지하여 새 소스로 전환
- 최적의 출력을 제공하는 고화질 비디오
 - 뛰어난 비디오 품질-최대 4096X2160@60Hz(4:4:4)까지 True 4K 해상도 지원/4096X2160@60Hz(4:2:0) (HDBaseT)지원
 - True 4K HDR 지원
 - 스케일링 - 디스플레이 A는 4K까지 비디오 업스케일링 지원, 디스플레이 B는 1080p까지 다운스케일링 지원 (디스플레이 A는 1080p에서 4K로 업스케일링만 지원/디스플레이 B는 4K에서 1080p로 다운스케일링만 지원. 다른 해상도 스케일링은 적용할 수 없음)
 - EDID Expert™-연결된 장치 전반에 안정적인 전원 공급, 고품질 디스플레이, 최상의 비디오 해상도를 위한 최적의 EDID 설정을 자동으로 선택
 - HDMI(3D, Deep Color, 4K), HDCP 2.2 지원
- 다양하고 간소화된 운영
 - 다중 제어 옵션 - 전면 패널의 푸시 버튼, IR 원격 리모컨, RS-232, 이더넷을 통한 웹 기반 GUI로 유연한 제어
 - ATEN 비디오 프리젠테이션 제어 앱을 통해 신속한 확인 및 제어 가능
 - 양방향 RS-232 및 IR 채널 - 추가 케이블 없이 HDBaseT 연결을 통한 AV 장치 제어 가능
 - 절전 및 고속 절전 모드 지원
 - CEC(Consumer Electronics Control) 지원
 - [VPK104](#) - 4버튼 컨택트 클로저 리모트 패드를 사용한 제어 및 LED 출력
- 하나의 케이블을 통한 전송 연장
 - 장거리 전송 - cat6/6a 또는 ATEN [2L-2910](#) cat6 케이블을 통해 디지털 AV신호, 양방향 RS-232 및 IR 제어 신호를 최대 140m 까지 전송
 - POH(HDBaseT)전원 커기 - 선택 가능한 전원 공급 장치가 있는 기존의 통신 케이블의 전원으로 원격을 통해 결 수 있음

*VP1421의 HDBaseT 입력 포트와 HDBaseT 출력 포트를 모두 사용하여 전송시 최대 70m까지 연장 가능합니다.

사양

비디오 입력	
인터페이스	2 x HDMI Type A female (Black); 1 x VGA (HDB-15) Female (Blue) 1 x HDBaseT (RJ-45) Female (Silver) with selectable PoH
최대 거리	*HDMI: 5m - 4K@60Hz (4:4:4) / 10m - 4K@30Hz / 15m - 1080p@60Hz *VGA: 15m - 1080p@60Hz *HDBaseT: 35m - 4K@30Hz (Cat 5e/6) / 40m(Cat 6a/ATEN 2L-2910 Cat6) 60m - 1080p@60Hz (Cat 5e/6) / 70m (Cat 6a/ATEN 2L-2910 Cat6)
비디오 출력	
인터페이스	1 x HDMI Type A female (Black) 1 x HDBaseT (RJ-45) Female (Silver) with selectable PoH
최대 거리	*HDMI: 5m - 4K@60Hz (4:4:4) / 10m - 4K@30H / 15m - 1080p@60Hz *HDBaseT: 35m 4K@30Hz (Cat 5e/6) / 40m (Cat 6a/ATEN 2L-2910 Cat6); 60m 1080p@60Hz (Cat 5e/6) / 70m (Cat 6a/ATEN 2L-2910 Cat6)
비디오	
최대 해상도	*HDMI: Up to 4096 x 2160 / 3840 x 2160 @ 60Hz (4:4:4) *VGA: Up to 1080p@60Hz *HDBaseT: 최대 4096 x 2160 / 3840 x 2160 @ 60Hz (4:2:0) ; 최대 4096 x 2160 / 3840 x 2160 @ 30Hz (4:4:4)
규격 인증	HDMI(3D, Deep Color, 4K); 4K HDR; HDCP 2.2 Compatible; Consumer Electronics Control (CEC)
오디오	
입력	Stereo Audio (HDMI/HDBT): 1 x mini stereo Jack female (Green) Stereo Audio (VGA): 1 x mini stereo Jack female (Green) Microphone: 1 x 6.3mm Jack connector (with selectable phantom power)
출력	Line Out (Unbalanced): 1 x Captive Screw Connector, 3-pole Optical Audio: 1 x Toslink (Black)
제어	
RS-232	1 x Captive Screw Connector, 3-pole
IR	1 x Mini Stereo Jack Female (Black)
이더넷	1 x RJ-45 Female (Silver)
컨택트 입력	TBD
LED 출력	TBD
IR 채널	HDBaseT In : 1 x Mini Stereo Jack Female (Black) HDBaseT Out : 1 x Mini Stereo Jack Female (Black)
RS-232 채널	HDBaseT In : 1 x Captive Screw Connector, 3-pole HDBaseT Out : 1 x Captive Screw Connector, 3-pole
스위치	
전원	1 x Pushbutton (LED: Green / Orange); 1 x Slide Switch (+48V Phantom Power); 1 x Slide Switch (PoH)
비디오 입력 포트 선택	4 x Pushbutton (LED: Green)
비디오 출력 포트 선택	2 x Pushbutton (LED: Orange)
선택	Mic: 1 x Knob; Volume: 1 x Knob; Mode / Unlock: 1 x Pushbutton
EDID 설정	EDID Mode: ATEN Default / Display A / Remix
커넥터	
전원	1 x DC Jack (Black)
소비 전력	DC12V:14.93W:110BTU/h 노트: ●와트 단위의 측정값은 외부 부하가 없는 장치의 일반적인 전력 소비를 나타냅니다. ●BTU/h 단위의 측정값은 장치가 완전히 로드되었을 때 장치의 전력 소비를 나타냅니다.
사용 환경	
사용 온도	0 - 40°C
보관 온도	-20 - 60°C
습도	비응축상태에서 0 - 80% RH
제품 외관	
재질	Metal
무게	1.16 kg (2.56 lb)
크기 (L X W X H)	20.00 x 17.01 x 4.40 cm (7.87 x 6.7 x 1.73 in.)
카트 번호	TBD
노트	일부 랙 마운트 제품은 WxDxH의 표준 물리적 치수를 LxWxH 형식으로 사용하고 있습니다.

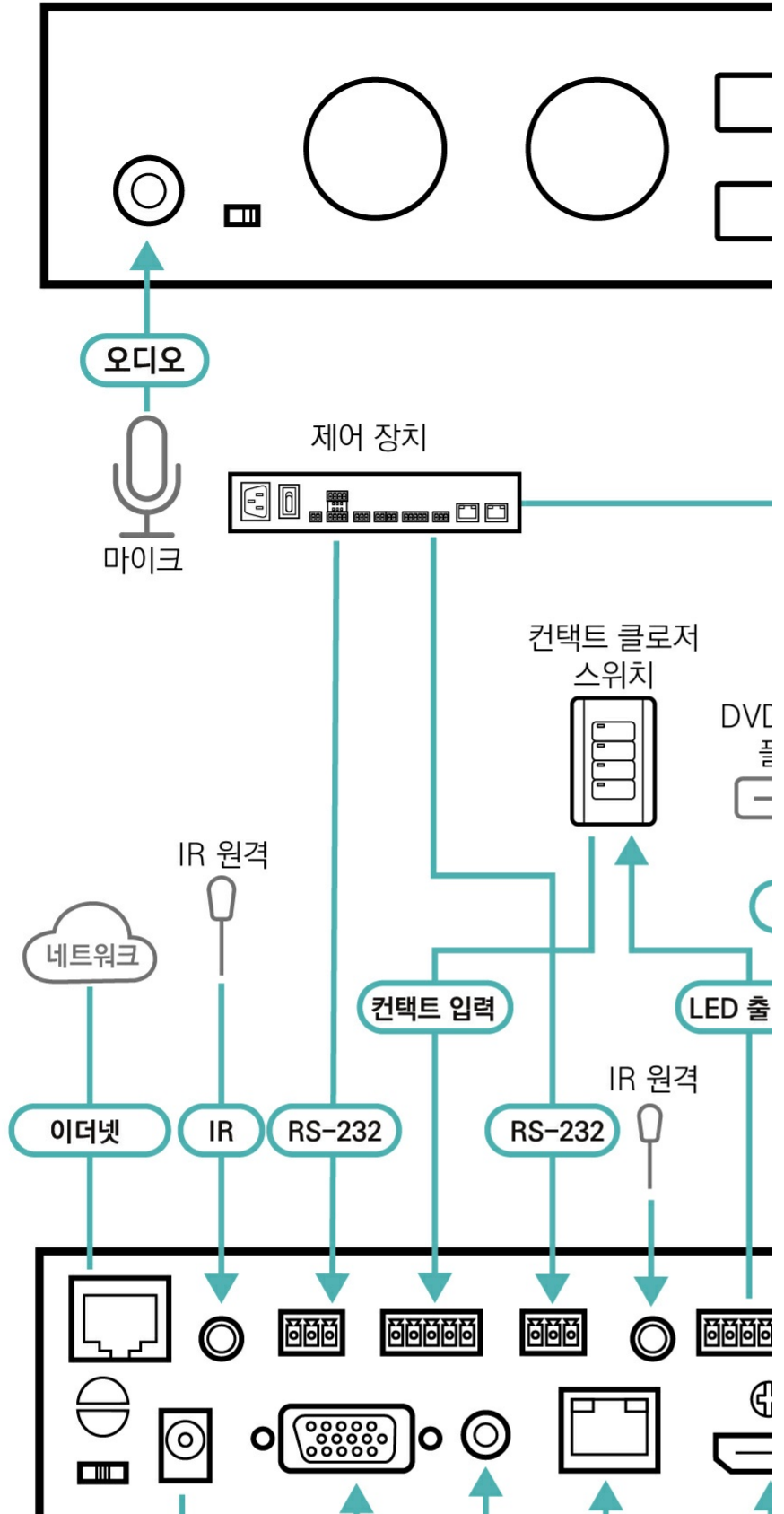

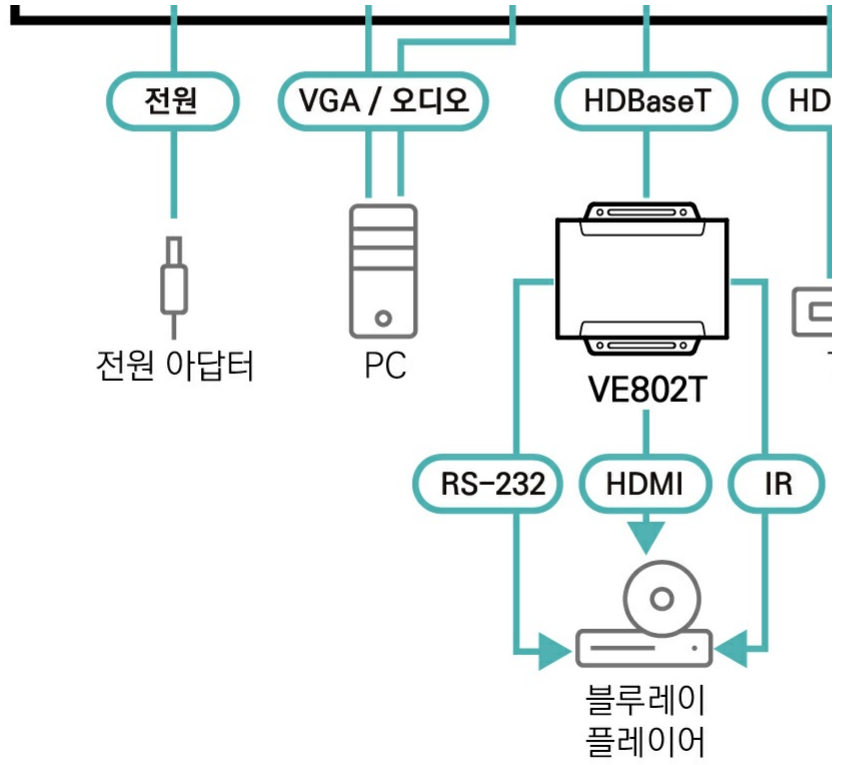

에이텐 코리아 ATEN KOREA

서울시 금천구 디지털로9길 32(가산동) 갑을그레이트밸리 B동 303호
 Tel: 02-467-6789 Fax: 02-467-9876
 www.aten.com/kr/ko E-mail: marketing@aten.co.kr



© Copyright 2025 ATEN® International Co., Ltd.
 ATEN and the ATEN logo are registered trademarks of ATEN International Co., Ltd.
 All rights reserved. All other trademarks are the property of their respective owners.