

## VE8962R

True 4K HDMI over IP 수신기(PoE 지원)



**Transform Retail Spaces with Stunning True 4K Digital Signage**

Video over IP. Network & Power Redundancy.

**4K TRUE** **GOOD DESIGN AWARD 2024**

**VE8962**  
True 4K HDMI over IP Transmitter / Receiver with PoE

VE8962는 이더넷과 광케이블 연결 모두를 지원하여 초저지연으로 선명한 True 4K 해상도를 제공하여 디지털 사이니지 환경에 적합합니다. 일대일에서 다대다 설치까지 기존 네트워크에 완벽하게 통합되어 HDMI, 오디오, USB, RS-232, IR 인터페이스를 통해 탁월한 시청각 콘텐츠와 제어 신호를 제공합니다.

추가 네트워크 스위치 없이 데이지 체인 방식으로 유연하게 확장할 수 있어 비용, 시간, 공간을 절약하고 AV 설치를 간소화합니다. VE8962는 지속 가능한 서비스 가동 시간과 간소화된 AV 관리를 고려해 설계되었으며 네트워크 및 전원 이중화 기능과 직관적인 웹 GUI 관리 기능을 갖추고 있습니다. VE8962는 전문 AV 환경에 적합한 고성능의 비용 효율적인 솔루션을 제공합니다.

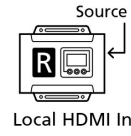
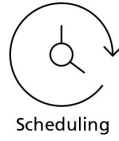
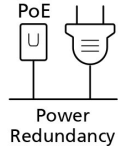
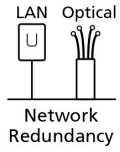

**4K  
TRUE**

시스템 가용성 유지를 위한 네트워크 이중화

LAN 및 광 네트워크 연결을 통해 장거리에서 원활하고 안정적인 over-IP AV 전송을 보장하며 연결 장애 시 자동 페일오버를 통해 시스템 가동 시간을 유지합니다.

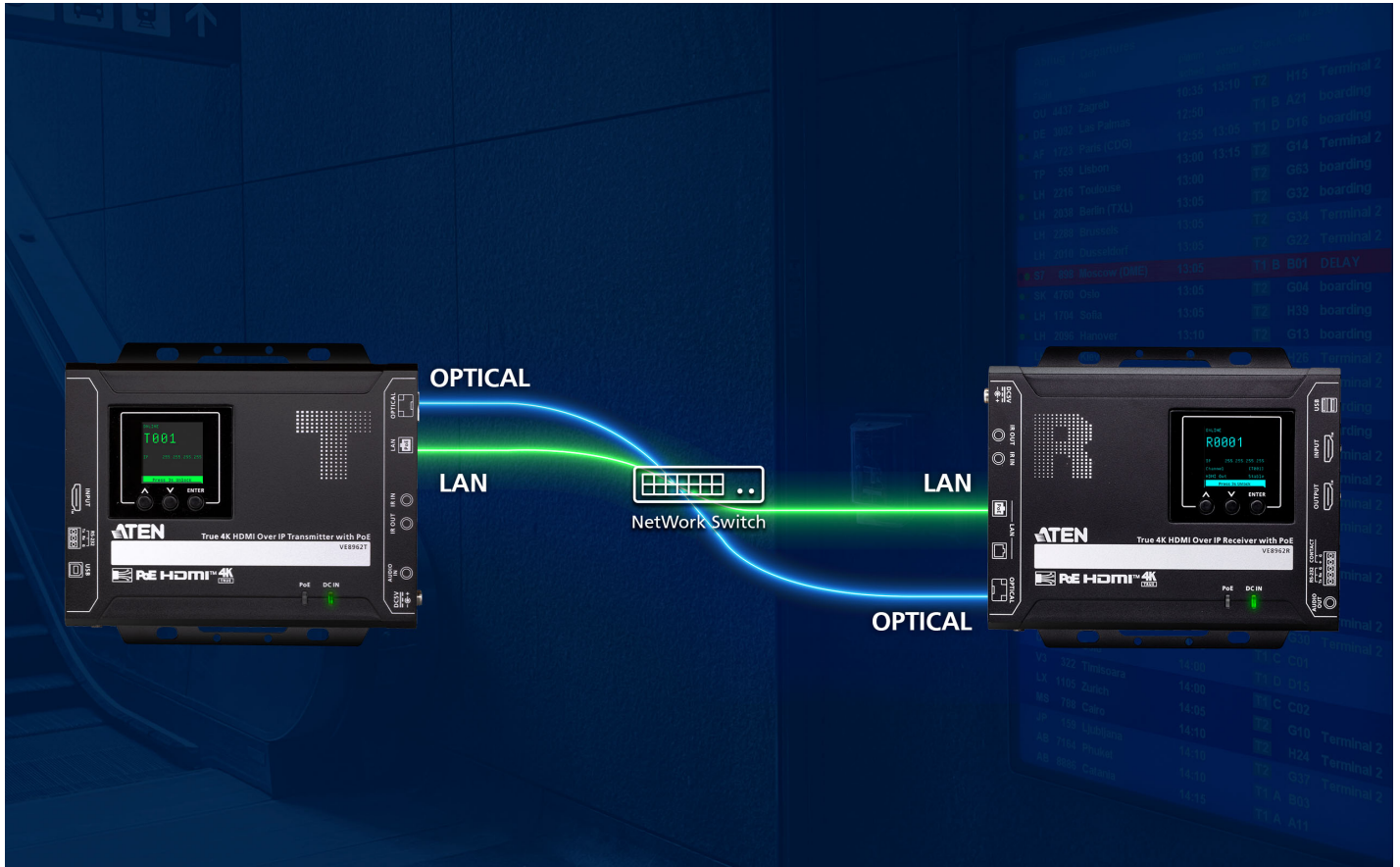

오디오 임베딩/디임베딩을 통한 다양한 AV 구성

오디오를 HDMI 신호에 임베딩하여 영상과 오디오 스트림을 하나의 HDMI 연결로 통합할 수 있어 연결이 간편합니다. 반대로 오디오를 영상 스트림에서 디임베딩하여 다양한 오디오 시스템과 호환되도록 설정할 수도 있습니다.

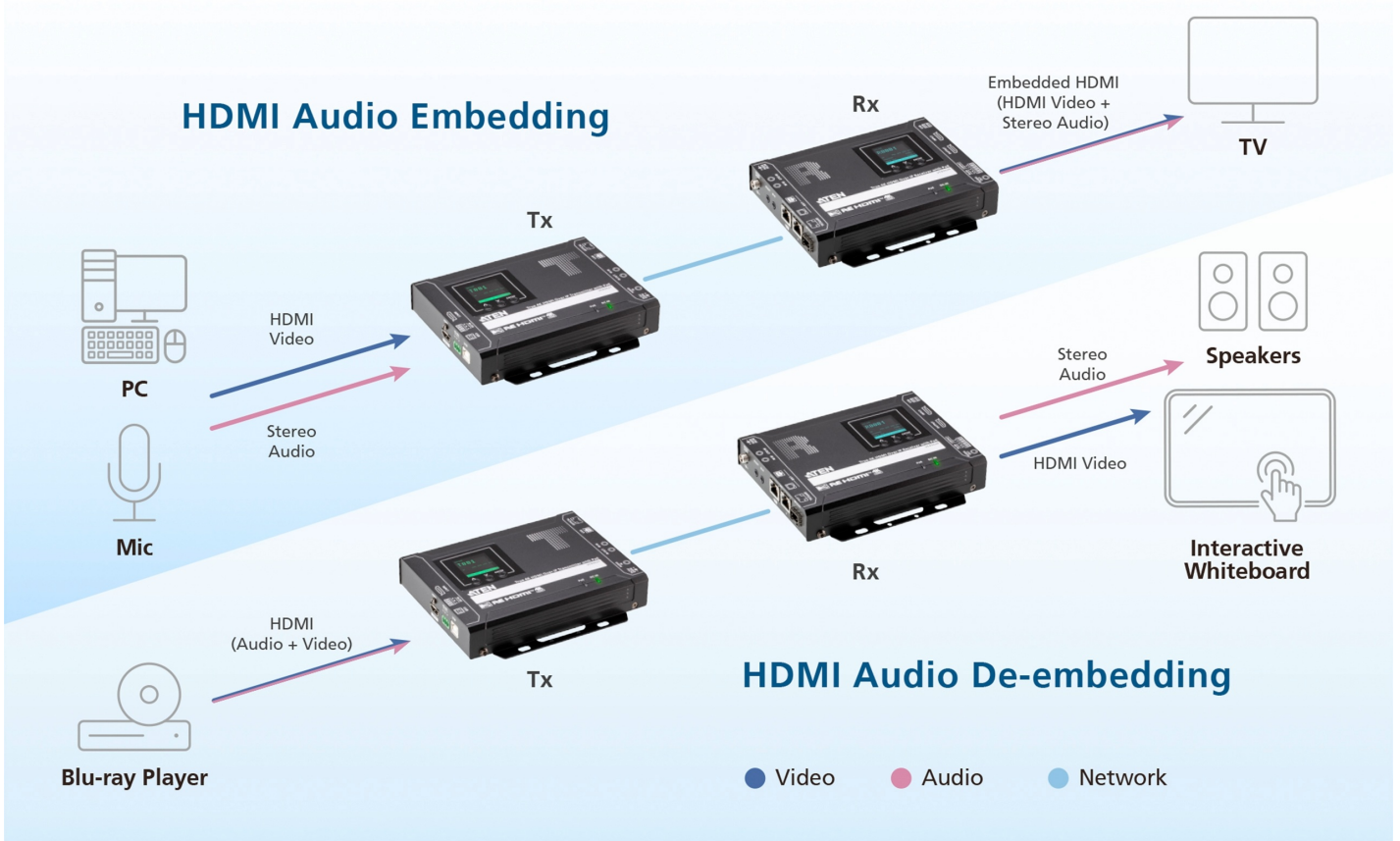

대규모 비디오 월 배포 지원

포괄적이고 대규모의 시청각 프레젠테이션을 위해 모든 비디오 월 구성에 쉽게 통합될 수 있으며 세로 또는 가로 방향(90°/270°)으로 최대 80개의 디스플레이(예: 8x10 배열)를 지원합니다.



**실시간 소스 업데이트를 위한 로컬 HDMI 입력**

현장에서 즉각적인 업데이트가 필요한 경우 HDMI 입력을 통해 소스 장치를 플러그 앤 플레이 방식으로 연결하여 수신기에서 빠르게 콘텐츠를 설정할 수 있습니다. 또한 컨택트 포트에 원격 스위치를 연결하면 필요에 따라 로컬과 원격 콘텐츠 소스 간 전환을 손쉽게 할 수 있습니다.



**웹 GUI를 통한 간편한 AV 관리**

직관적인 웹 GUI를 통해 비디오, 오디오 콘텐츠를 손쉽게 관리할 수 있습니다. 선택한 AV 소스를 드래그 앤 드롭 방식으로 원하는 디스플레이 레이아웃과 배경에 배치할 수 있어 바로 확인하면서 설정을 조정할 수 있습니다.



**확장 가능한 IP 기반 AV 구축**

필요에 따라 AV 인프라를 조정하고 확장할 수 있는 유연성을 제공합니다. 네트워크 인프라 전반에 걸쳐 수백 개의 엔드 포인트를 지원하는 확장 가능한 IP 기반 AV 구축으로 거리 제한 없이 일대일 (point-to-point) 및 다대다(multipoint-to-multipoint) 설치가 가능합니다.

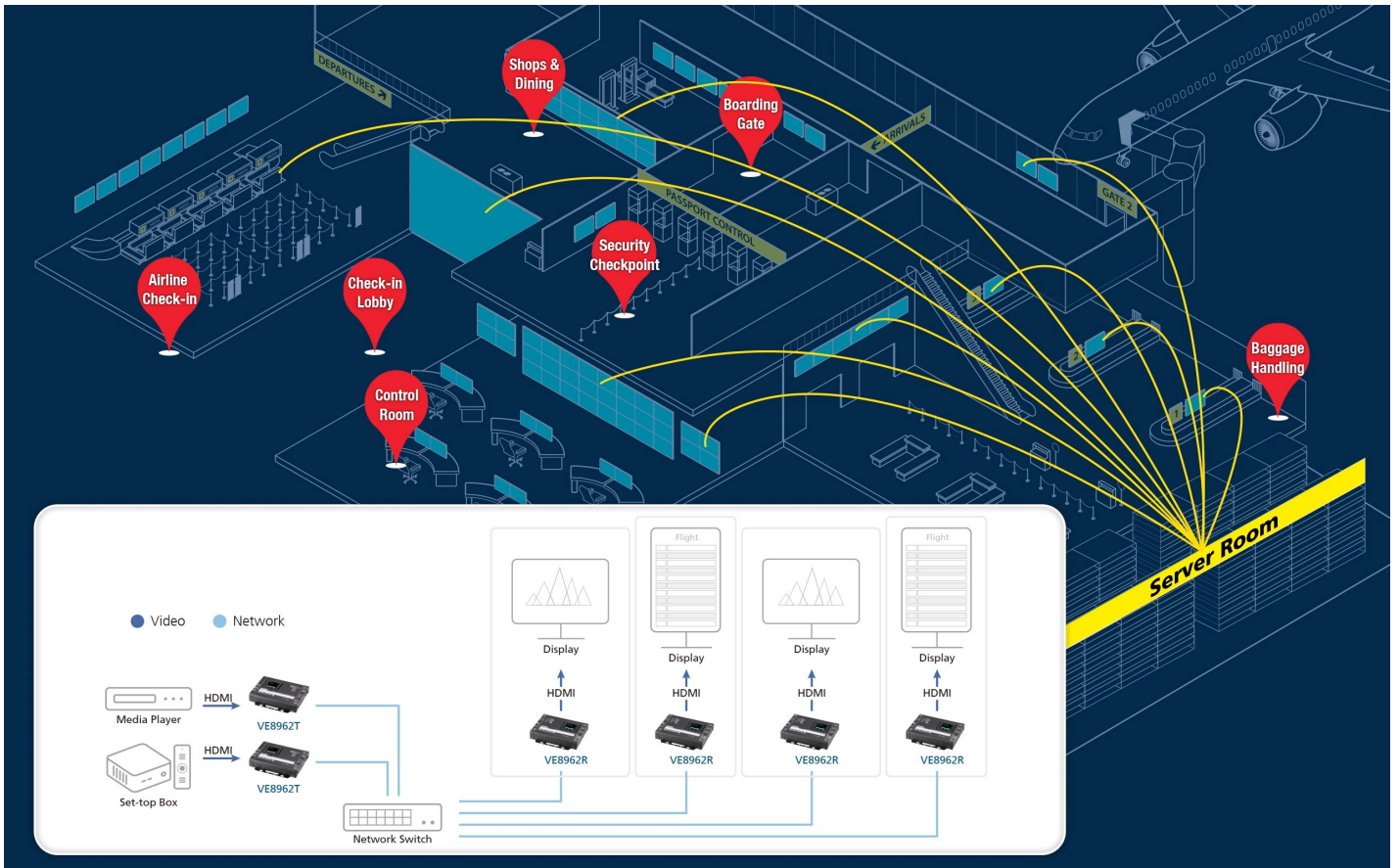

**최대 30개 데이터 체인 연결**

기존 네트워크를 활용하여 하나의 소스에서 최대 30대의 수신기를 데이터체인 방식으로 연결할 수 있어 유연한 비디오 배포가 가능합니다. 추가적으로 네트워크 스위치를 설치할 필요성을 최소화하면서 비용, 시간, 공간의 효율성을 극대화할 수 있습니다.

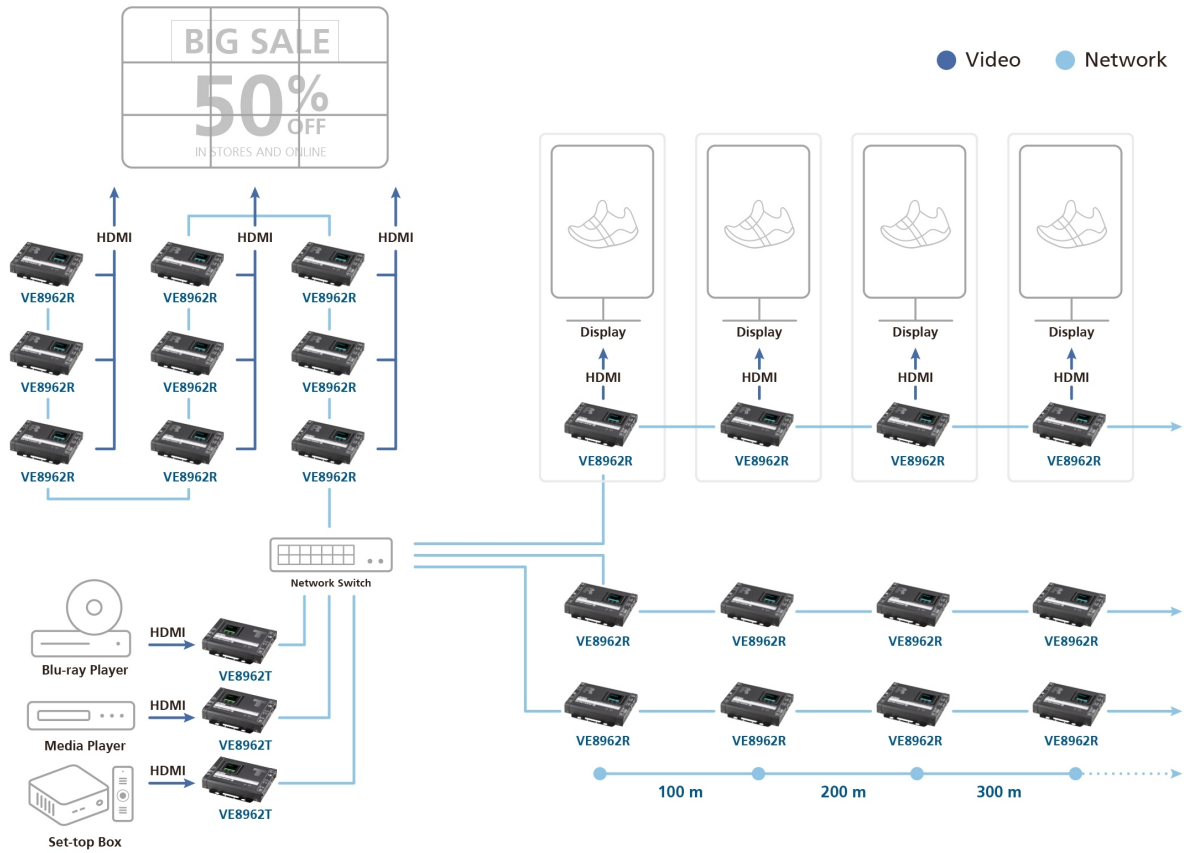

**응용 환경**

선명한 비디오, 오디오 품질을 유지하면서 확장 가능한 네트워크 기반 AV 구축을 위해 설계되었으며 모든 디지털 사이니지 환경에서 뛰어난 성능을 발휘합니다.



**ATEN과 상담하기**

양식을 작성 후 제출해주시면 ATEN의 제품 담당자가 1:1 맞춤 상담을 위해 연락을 드립니다.

First Name \*

Last Name \*

- Country \*

Company \*

Email \*

Phone Number \*

- Customer Type \*

Job Title \*



**특장점**

VE8962는 비디오 over IP 연장으로 송신기(VE8962T)와 수신기(VE8962R)로 구성되어 있습니다. 하나의 5e/6 케이블 또는 광 케이블을 통해 최대 4096 x 2160 @ 60 Hz (4:4:4) 해상도의 HDMI, 오디오, USB 2.0, IR, RS-232 신호를 거의 지연 없는 속도로 전송할 수 있습니다.

DC 입력과 PoE(Power over Ethernet)로 전원 안정성을 높였으며 이더넷 케이블/광케이블을 통한 이중화 연결, 웹 GUI를 통한 운영, 컨트롤 시스템을 통한 제어를 지원합니다.

스케일러 기능 내장으로 다양한 입력 해상도를 4096 x 2160 @ 60 Hz로 업스케일링하여 최상의 화질을 제공하며, 오디오 임베딩/디임베딩 기능으로 HDMI 스트림에 포함하거나 별도로 분리 전송할 수 있습니다.

푸시 버튼, 웹 GUI, RS-232, 양방향 IR, Telnet/ Reslink 등 다양한 방식으로 조작할 수 있으며 웹 GUI를 통해 컨트롤룸 환경에 맞는 설정도 손쉽게 할 수 있습니다. USB 2.0 지원으로 USB 2.0 주변 기기 연결이 가능하며 수신기(VE8962R)는 로컬 HDMI 입력과 버튼 전환 기능을 제공해 편리한 입력 전환이 가능합니다.

최대 80대 디스플레이를 연결하는 비디오 월 구성과 AV 매트릭스 전환을 지원해 대규모 멀티 디스플레이 환경에 이상적입니다.

VE8962는 우수한 확장성과 유연성을 갖춰며 중간 전송이 가능한 IP 구조로 설치가 간단하여 전시회, 공항, 대학 캠퍼스, 컨퍼런스 센터, 쇼핑몰 등 다양한 환경에서 안정적으로 사용할 수 있습니다.

• **가벼운 압축 기술로 거의 지연 없이 True 4K HDMI 신호 전송**

- 하나의 Cat 5e/6 케이블로 최대 100m, 광케이블로 최대 10km까지 True 4K HDMI 신호를 거의 지연없이 전송
- 4096 x 2160 @ 60 Hz (4:4:4) 해상도의 고품질 비디오를 손실 없이 전송
- HDR 10 지원, HDCP 2.2/ 2.3 준수, 콘텐츠 보호 기능 제공
- LPCM 7.1CH, Dolby True HD, Dolby Digital Plus, DTS-HD Master Audio 등 다양한 오디오 포맷 지원
- EDID Expert™ 기능이 자동으로 최적의 EDID 설정을 선택하여 전원 켜짐 시 부드러운 화면을 출력하고 각각 다른 디스플레이에서도 최고 해상도 제공

• **다양한 이중화 연결 지원**

- 전원 이중화 - DC 전원과 PoE(IEEE 802.3at 규격)를 동시에 연결하면 자동으로 전원 전환 지원
- Over IP 이중화 - 이더넷 케이블 또는 광케이블을 통해 신호를 안정적으로 전송
- 운영 이중화 - 직관적인 웹 GUI와 다양한 제어 방식 제공

• **무한한 확장성과 유연성**

- 이더넷을 통한 연결 확장으로 단일 포인트부터 다중 포인트 간 AV 전송까지 거리 제한 없이 구성 가능
- 연장기, 분배기, 매트릭스 스위치, 비디오월, 데이지 체인 등 다양한 기능 지원
- True 4K 스케일러 내장으로 입력 해상도를 자동으로 변환하여 최적의 화면 품질 제공
- 8KV / 15KV ESD 보호 회로 내장
- 랙 마운트 설치 지원

• **간편한 IP 설정**

- 간단한 설정으로 IT 지식이 없어도 즉시 사용 가능

- ID 번호 지정만으로 빠른 설치 가능, 복잡한 IP 설정 필요하지 않음
- 전면 패널의 ID 버튼으로 손쉽게 입력 소스 전환 가능

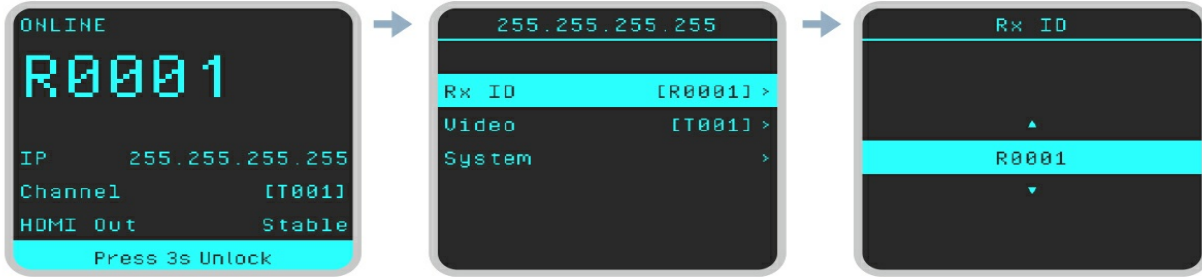

• 웹 GUI 기반 관리

- 별도의 서버 컴퓨터나 소프트웨어 설치 없이 웹 GUI만으로 관리 가능, 모든 운영 체제와 호환
- 최초 로그인시 Add Device 페이지에서 네트워크 내 모든 VE8962 자동 검색
- 실제 환경 이미지를 불러와 직관적인 컨트롤룸 레이아웃 구성 가능
- 720p 해상도의 원본 미리보기 제공으로 매끄럽고 선명한 화면 관리

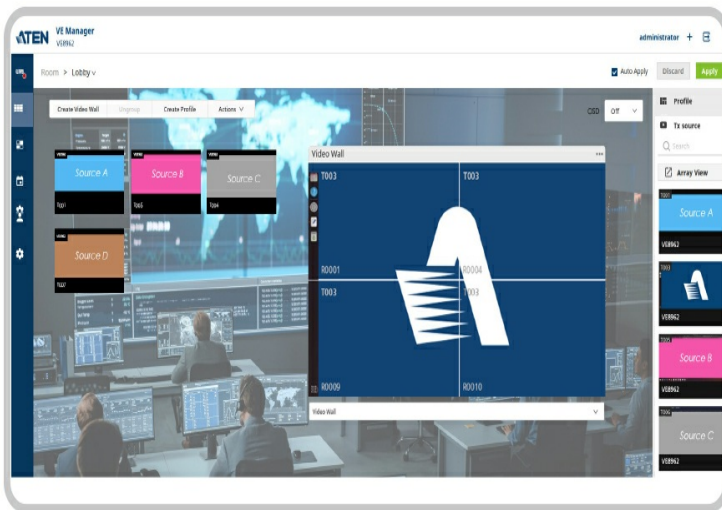

• 스케줄 관리 기능

- 사용자 친화적인 스케줄 관리 기능으로 디스플레이 일정 미리 설정 가능
- 분 단위로 세밀한 달력 기반 일정 관리 지원
- VE8962를 통합하여 개별 수신기나 비디오월을 그룹화하여 프로파일 구성 가능
- 여러 프로파일을 지정된 시간대에 원하는 순서로 자동 재생

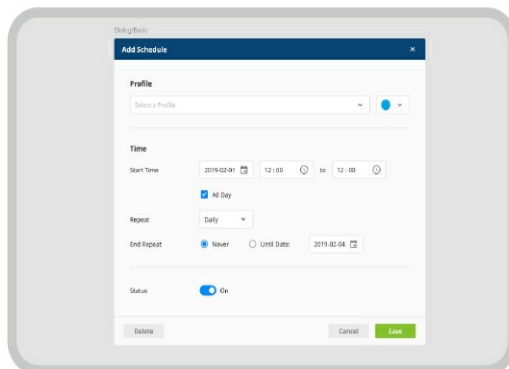
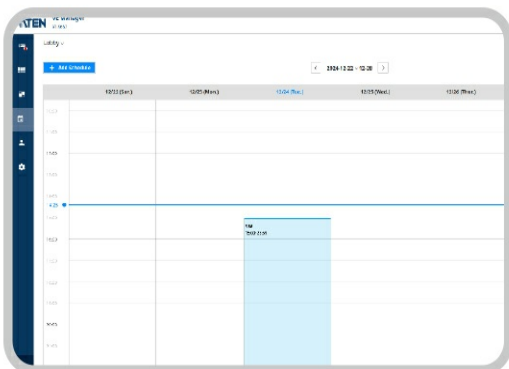

• 대규모 배포를 위한 확장형 디스플레이 네트워크

- 데이지 체인 방식으로 최대 30대까지 VE8962 연결 지원\*
- 단일 포트에 여러 디스플레이 연결, 네트워크 스위치 포트를 효율적으로 활용 가능
- 대형 스위치가 없어도 손쉬운 확장 가능, 케이블 수 최소화 가능
- 수백 미터 거리의 대규모 환경(전시회, 공항, 대학, 컨퍼런스 센터, 쇼핑몰 등) 설치에 이상적

\*안내: 이더넷 케이블로 연결된 구성만 해당됩니다.

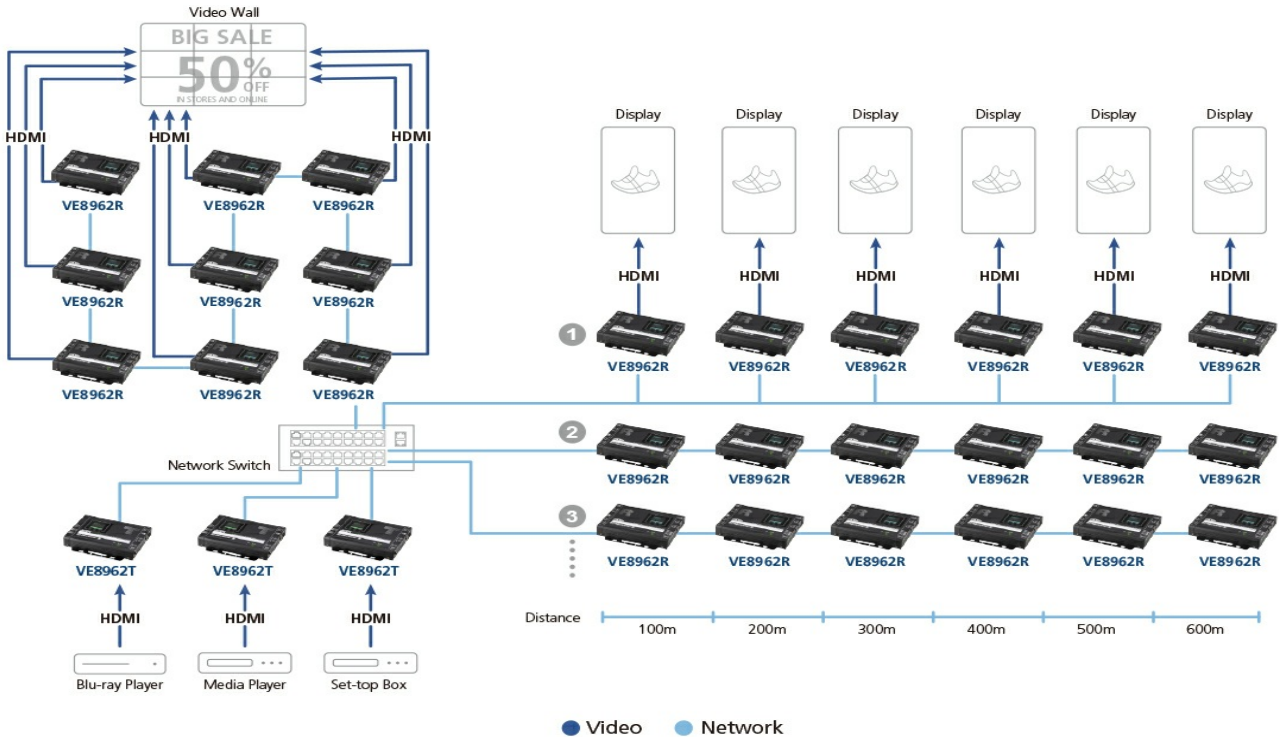

• 비디오월 배포 지원

- 최대 8 x 10 (80개) 디스플레이 지원
- 가로 및 세로 (90°/270° 회전) 화면 방향 지원
- 직관적인 웹 GUI를 통해 레이아웃 프로파일 전환, 미리보기, 드래그 앤 드롭으로 영상 소스 제어 가능
- 바운드리스 스위칭 지원으로 화면 간 마우스 커서를 이동하는 직관적인 방법으로 제어 전환 가능(추후 펌웨어 업데이트를 통해 지원 예정)

• 오디오 임베딩/디임베딩 지원

- 송신기 - 별도의 스테레오 오디오를 HDMI 스트림에 임베딩 가능
- 수신기 - HDMI 스트림에서 오디오를 분리하여 별도로 출력 가능
- 오디오 매트릭스 기능 지원 - 송신기와 수신기 간 자유로운 오디오 라우팅으로 유연한 구성 가능

• 다양한 제어 채널 지원

- 로컬 HDMI 입력 - VE8962R에서 추가 입력 및 버튼 전환 가능
- LCM 디스플레이를 통해 VE8962의 ID, IP 주소, 상태 실시간 확인 가능
- USB 2.0 포트 - 키보드, 마우스, 터치스크린, USB 메모리, 프린터 등 다양한 주변기기 연결 가능
- 양방향 IR 채널 - 한 번에 한 방향으로 IR 신호 전송
- RS-232 채널 - 터치스크린, 바코드 스캐너 등 시리얼 장치 연결 지원
- Telnet / CLI / SSH 지원으로 원격 제어, 관리, 보안 통신 가능

• ATEN 컨트롤 시스템 연동 지원

- ATEN 컨트롤 시스템과 연동 가능하여 CLI, Telnet, RS-232, Reslink 프로토콜을 통해 VE8962T 직접 제어 가능
- 터치 패널이나 키패드 클릭 한 번으로 VE 매니저, TV, 프로젝터, 재생 장치 등 간편 제어 지원

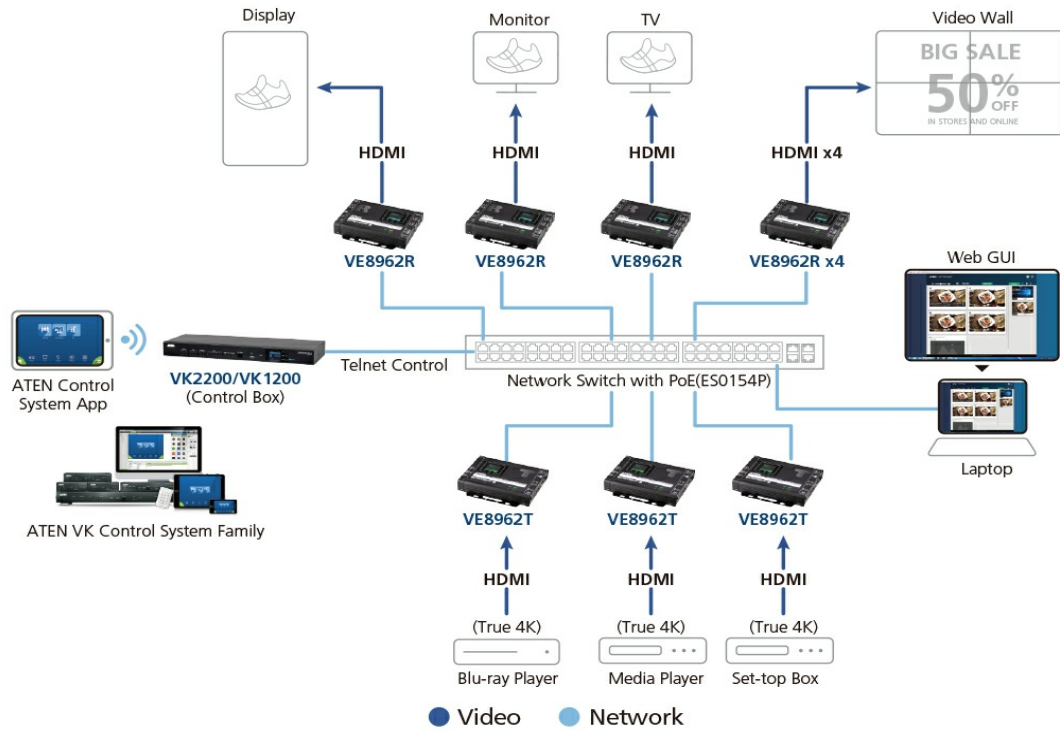

안내: PoE 지원으로 PoE 네트워크 스위치와 연결 시 전원 케이블 및 추가 아울렛 최소화 가능합니다. 위치 선택 및 설치 전 실행 가이드를 참조하시기 바랍니다.

• 고급 보안

- AES-256 암호화 및 SRTP (보안 실시간 전송 프로토콜) 기반 스트리밍
- HTTPS 통신으로 안전한 네트워크 관리 보장

안내: 안내: Video over IP 네트워크 구성 시 네트워크 스위치의 추가 설정이 필요할 수 있습니다. 설정 방법은 네트워크 스위치의 제조사 및 모델에 따라 다르며 자세한 내용은 아래의 QR 코드를 스캔하거나 이곳을 눌러 실행 가이드를 확인해 주시기 바랍니다



사양

비디오 입력	
최대 거리	5m
적용	100 Ω
인터페이스	1 x HDMI Type A Female (Black)
비디오 출력	
인터페이스	1 x HDMI Type A Female (Black)
적용	100 Ω
최대 거리	5m
비디오	
최대 대역폭	Average: 500 ~ 800Mbps

규격 인증	HDMI HDCP2.3 & HDCP2.2 Compatible
최대 해상도 / 거리	Up to 4K@100m (Cat 5e/6, point to point)  *4K supported: 4096 x 2160 / 3840 x 2160 @ 60Hz (4:4:4)
비디오 압축	Optimized JPEG2000, proprietary codec
레이턴시	~ 1 frame
오디오	
출력	1 x HDMI Type A Female (Black) 1 x Mini Stereo Jack Female (Green)
커넥터	
장치간 연결	2 x RJ-45 Female ( x1 with POE+, x1 with Daisy chain) or 1 x SFP+ socket (SFP+ module excluded)
전원	1 x DC Jack (Black) with locking or 1 x RJ-45 (Power Over Ethernet, POE+)
제어	
IR 채널	2 x Mini Stereo Jack Female (bi-directional, Black)
RS-232	Connector: 1 x Terminal Block, 3 pole Baud Rate: 19200, Data Bits:8, Stop Bits:1, no parity and flow control
USB 채널	2 x USB Type A Female (Black)
컨택트 입력	Connector: 1x Terminal block, 2pole (Contact IN + GND)
푸시버튼	
동작 모드 선택	3 x Push buttons for LCM operation
LED	
전원	1 x DC IN LED 1 x POE LED
소비 전력	DC5V:9.1W:68BTU/h POE:11.38W:79BTU/h  노트: ● 와트 단위의 측정은 외부 부하가 없는 장치의 일반적인 전력 소비를 나타냅니다. ● BTU/h 단위의 측정값은 장치가 완전히 로드되었을 때 장치의 전력 소비를 나타냅니다.
사용 환경	
사용 온도	0 - 40°C
보관 온도	-20 - 60°C
습도	0 - 80% RH, Non-Condensing
제품 외관	
재질	Metal
무게	0.74 kg ( 1.63 lb )
치수(L x W x H), 브래킷 포함	17.02 x 14.69 x 3.00 cm (6.7 x 5.78 x 1.18 in.)
치수(L x W x H), 브래킷 불포함	16.60 x 12.49 x 2.90 cm (6.54 x 4.92 x 1.14 in.)

다이아그램

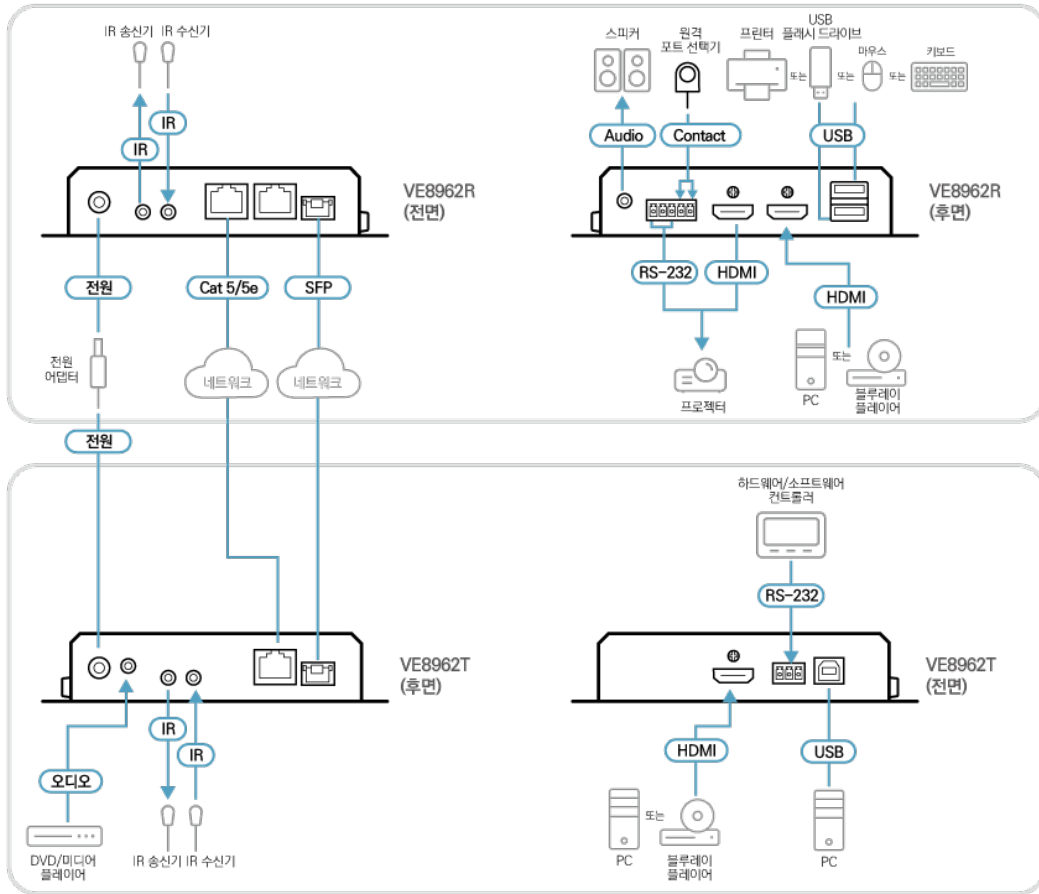

에이텐 코리아 ATEN KOREA

서울시 금천구 디지털로9길 32(가산동) 갑을그레이드밸리 B동 303호  
 Tel: 02-467-6789 Fax: 02-467-9876  
 www.aten.com/kr/ko E-mail: marketing@aten.co.kr

© Copyright 2025 ATEN® International Co. Ltd.  
 ATEN and the ATEN logo are registered trademarks of ATEN International Co., Ltd.  
 All rights reserved. All other trademarks are the property of their respective owners.