

## KE8980MR

4K 쿼드 디스플레이 KVM over IP 멀티뷰 수신기



# Expand Control Room Visualization with True 4K Across Four Displays

Multiview Access to 16 Physical and Virtual Servers

**KE8980MR**  
**Quad-Display KVM over IP Multi-View Receiver**

Quad Displays

x16  
Multiview

Physical + Virtual  
Servers

Ultra-Low Latency

지능형 제어, 완벽한 가시성, 효율적인 팀 운영

KE8980MR은 단일 워크스테이션에서 최대 4개의 디스플레이를 통해 물리적 및 가상 서버를 모니터링하고 제어하는 고성능 KVM over IP 멀티뷰 수신기입니다. KVM over IP 매트릭스 시스템과 완벽하게 통합되어 유연한 멀티뷰 레이아웃을 통해 최대 16대의 서버를 True 4K 화질로 손쉽게 관리하고 동시에 최대 108대의 서버를 모니터링하여 고난이도 환경에서 생산성을 극대화할 수 있습니다.

ATEN의 독자 기술인 Boundless Switching MX™로 디스플레이와 창에서 마우스를 자유롭게 움직여 시스템 간 즉시 전환하고, 비디오월 통합 기능으로 팀 간 신속한 협업과 상황 인지 능력 향상을 지원하여 컨트롤룸 운영 효율성을 높여줍니다.

하드웨어 복잡성을 최소화하고 효율성을 극대화하도록 설계된 KE8980MR은 방송, 교통 허브, 항공 교통 관제(ATC), 감시 등 다양한 분야에서 민첩한 업무 진행을 촉진하는 솔루션입니다.

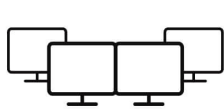

Quad Displays



Multiview Monitoring

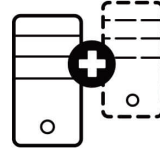

Physical + Virtual Servers



Ultra-Low Latency

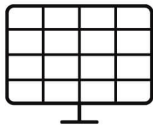

Panel Array™



Boundless Switching MX™



User Session Recording



Network Redundancy

## 쿼드 디스플레이에서 구현되는 4K60 화질의 선명한 영상

4대의 디스플레이(HDMI 2개, DisplayPort 2개)에서 초고화질 4K@60 DCI 화질로 정밀한 모니터링이 가능하여 컨트롤룸 운영시 요구되는 정보 기반의 신속 정확한 의사 결정을 지원합니다.



## Boundless Switching MX™를 통한 멀티뷰 제어

최대 16개의 서버를 각각 크기 조절이 가능한 창에서 관리할 수 있으며, 4개의 디스플레이에 자유롭게 배치하거나 겹쳐서 표시할 수 있습니다. ATEN의 독자적인 Boundless Switching MX™ 기술을 탑재하고 있어 디스플레이나 창에서 마우스 커서를 움직이기만 하면 제어가 해당 시스템으로 즉시 전환되어 별도의 수동 입력 없이 직관적이고 원활한 전환이 가능합니다.

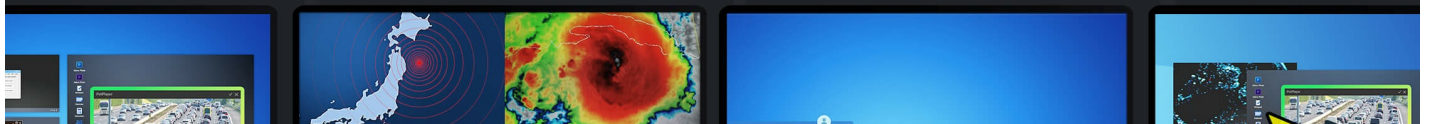

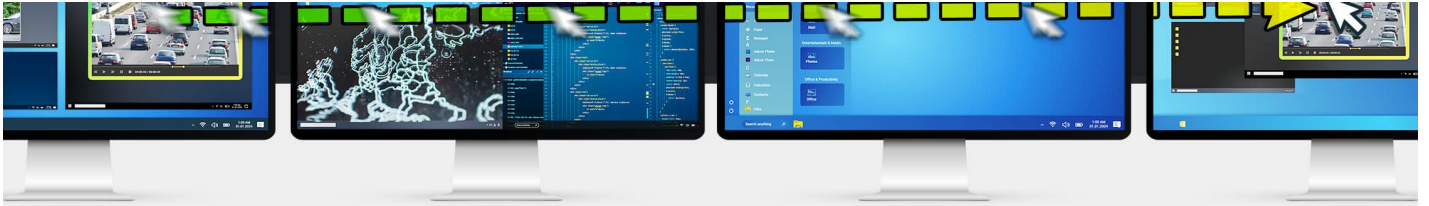

## Panel Array™를 통한 중앙 집중식 모니터링

활성 모니터링 중에는 쿼드 디스플레이 설정을 운영 모드로 전환할 수 있으며 이때 Panel Array™ 기능이 작동합니다. Panel Array™ 기능은 하나의 디스플레이에는 특정 서버의 비디오를 보여주고, 나머지 디스플레이에는 최대 6x6 배열의 멀티뷰 레이아웃으로 최대 108대의 서버의 비디오를 보여줍니다.



## VNC 또는 RDP를 통한 가상 환경 지원

물리적 서버 시스템 외에도 RDP 및 VNC를 통해 VMware®, Microsoft®, Citrix™ 플랫폼의 가상화된 환경에 접속하고 제어할 수 있도록 지원합니다. 이를 통해 ISO 이미지 마운트, 장비 부팅 및 업그레이드, 진단 실행 등의 다양한 작업을 로컬에서 직접 수행하는 것과 같이 원격으로 처리할 수 있습니다.



VMware®

Microsoft®



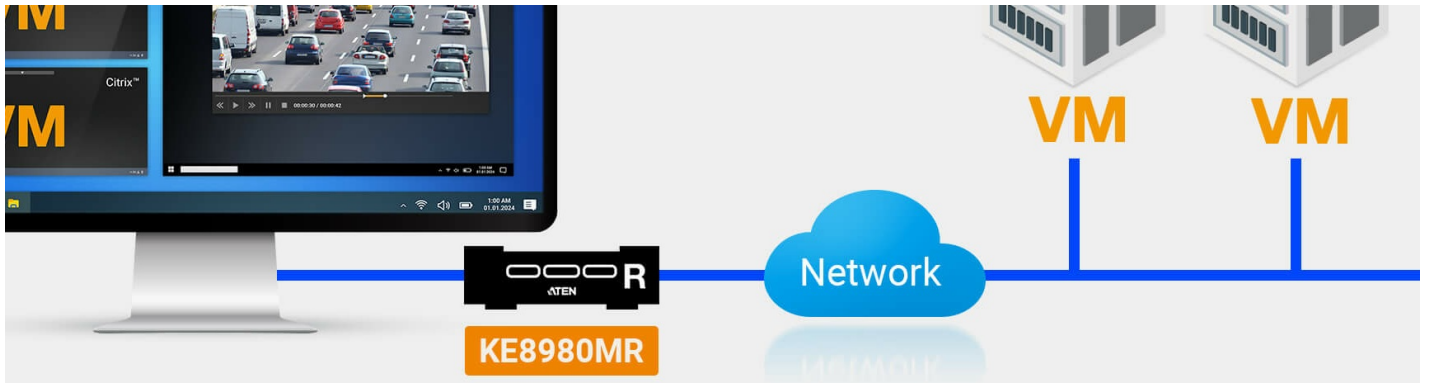

## 물리적 머신과 가상 머신 간 간편한 전환

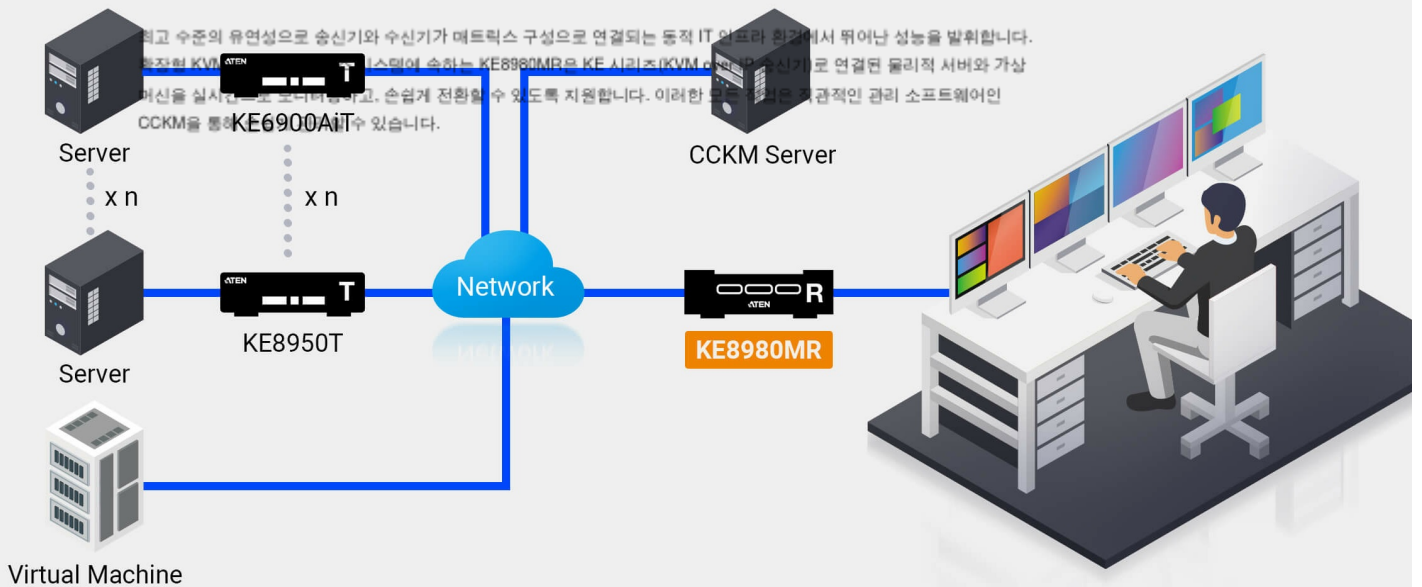

## 작업 공간 사전 설정으로 공유하고 전환하기

쿼드 디스플레이 멀티뷰 구성은 사용자 맞춤형으로 설정하고 작업 공간 사전 설정으로 저장할 수 있어 공유 워크스테이션 환경에서 사용자 간 원활한 전환이 가능합니다. 이같은 기능은 고대 근무 환경에 적합하여 적은 인력의 팀이 운영 효율성을 유지하면서 최고의 생산성을 발휘할 수 있도록 지원합니다.

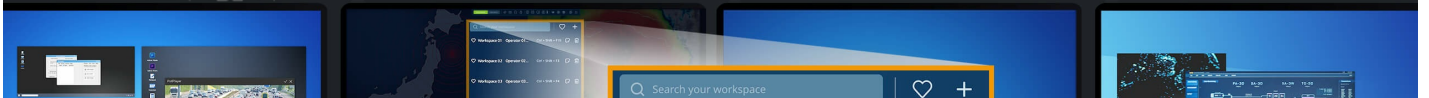

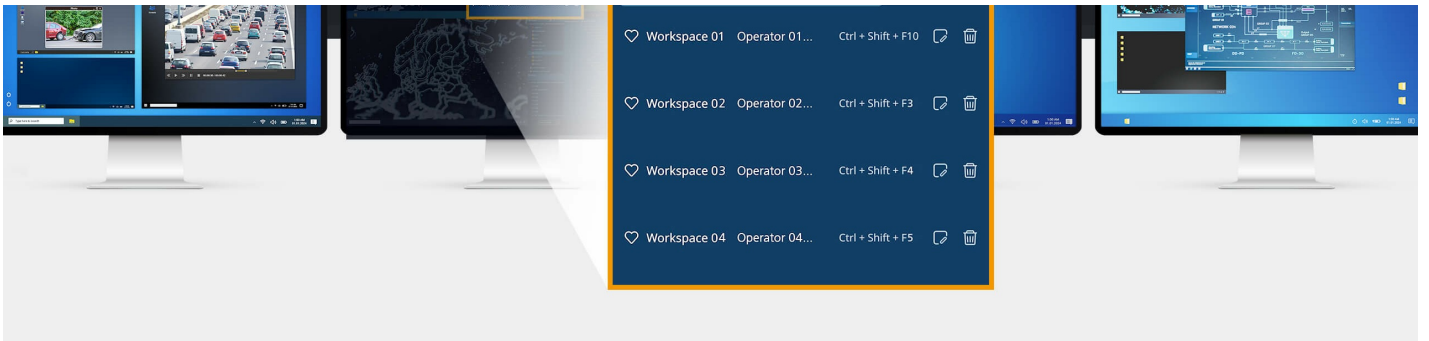

**CCVSR을 통한 KVM 운영 녹화**

KVM over IP 매트릭스 시스템에 [CCVSR](#) - 비디오 세션 녹화 소프트웨어를 통합하면 비디오 출력, 키보드 입력, 마우스 활동 등 운영자의 모든 세션이 실시간으로 기록될 수 있습니다. 이를 통해 컨트롤룸 및 서버룸 환경의 보안 자동화가 향상되어 효과적인 감사, 추적성이 가능하고 사전 위험 완화가 지원됩니다.



**응용 환경**

방송, 감시, 교통 허브, 항공 교통 관제(ATC) 등 빠르게 상황이 변화하는 환경의 컨트롤룸에 적합합니다.



**Control Room**

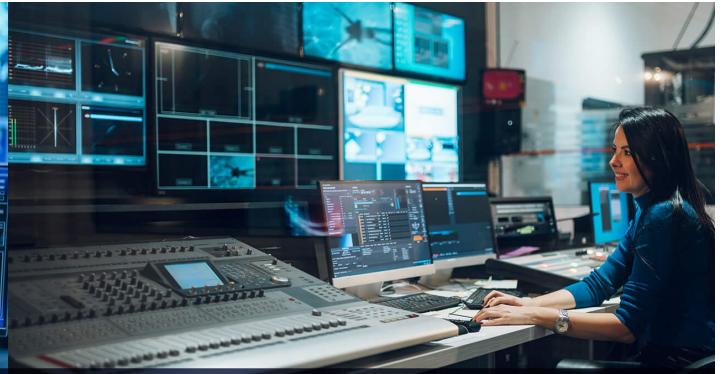

**Broadcast Center**



**Air Traffic Control**



**Surveillance**

ATEN과 상담하기

정보를 입력하여 주시면 ATEN 제품 담당자가 1:1 맞춤 상담을 위해 연락 드립니다.

- Country \*
▼

- Customer Type \*
▼

**특장점**

KE8980MR은 높은 난이도의 중요한 업무를 수행하는 컨트롤룸 환경에 적합하도록 설계된 제품입니다. 쿼드 디스플레이 출력(HDMI 2개, DisplayPort 2개)을 지원하며 각 출력은 최대 4096 x 2160 @ 60Hz 해상도를 제공하여 넓고 정밀한 작업 화면을 구현합니다.

KE8980MR은 운영 민첩성을 극대화하기 위해 2개의 강력한 모드를 제공합니다. 멀티뷰 모드에서는 최대 16개의 영상 소스를 최대 4개의 화면에 동시에 표시하고 제어할 수 있으며, 유연한 레이아웃을 통해 상황 인식과 작업 효율성을 극대화합니다. 운영 모드에서는 초저지연 제어를 제공하며 실시간 패널 어레이 모니터링, 원클릭으로 Push and Pull 콘텐츠 공유는 물론 비디오, 오디오, USB, 시리얼을 독립적으로 스트리밍하는 가상 송신기를 통한 유연한 소스 접근을 지원합니다.

물리 자원과 가상 자원을 매끄럽게 연결하는 KE8980MR은 RDP 및 VNC 프로토콜을 기본으로 지원합니다. 이를 통해 VMware®, Microsoft®, Citrix™ 플랫폼에 호스팅된 가상 머신에 직접적인 하드웨어 없이 접근할 수 있으며, 기존 KE 송신기로의 유연한 전환도 가능합니다. 시스템은 초저지연으로 작동하여 실시간 상호작용과 즉각적인 시각적 피드백을 보장하며, 이는 중요한 의사결정 상황에서 매우 중요합니다. 또한 운영 모드에서는 최대 108개의 화면을 모니터링할 수 있어 대규모 운영 환경에서도 뛰어난 확장성을 제공합니다.

KE8980MR은 ATEN의 KE/KX 시리즈(송신기) 및 CCKM과 완벽하게 통합되어 일대일 방식, 일대다 방식, 다대다 방식 등 유연한 배포 옵션을 제공합니다. 또한 ATEN의 CCVSR과 연동 시 운영자의 세션을 기록할 수 있어 사용자 활동에 대한 포괄적인 기록을 확보할 수 있습니다.

KE8980MR은 다수의 소스에서 고해상도 KVM 제어를 IP 기반으로 장거리까지 확장할 수 있는 최적의 솔루션입니다. 끊김 없는 연결성과 중앙 집중식 관리를 제공하여 제어 센터, 협업형 회의실, 다중 모니터 구성이 필요한 대규모 디지털 사이너지 네트워크 등에서 중요한 역할을 수행합니다.

**• 고급 기능<sup>1</sup>**

- 다양한 보기 및 제어 모드 제공: 멀티뷰 모드와 운영 모드
- **멀티뷰 모드:**
  - 멀티뷰 콘솔로 다양한 디스플레이 모드를 통해 한 화면에서 최대 16개의 비디오 소스 제어
  - 워크 스페이스: 여러 구성 프로파일을 저장하고, 핫키를 통해 4개의 디스플레이 간 화면 레이아웃 및 연결 상태 전환
  - 연결 리스트 패널: 소스 미리보기 기능을 포함하며 직관적인 드래그 앤 드롭 방식으로 자유롭게 소스 할당
- **운영 모드:**
  - 초저지연 작동을 통해 최대 108개의 화면을 동시에 모니터링
  - "Push" & "Pull": 한 번의 클릭으로 단일 수신기 또는 비디오월이 콘텐츠 즉시 공유
  - 가상 송신기: 서로 다른 송신기로부터 영상, 오디오, USB, 시리얼 소스를 독립적으로 스트리밍
- 가상 머신 연결 - RDP 및 VNC를 통해 VMware®, Microsoft®, Citrix™ 지원
- 모든 가상 머신 또는 KE 송신기로 손쉽게 전환 가능
- Boundless Switching MX™ - 마우스를 디스플레이와 창 사이로 자유롭게 이동하는 것으로 실시간 시스템 전환 가능
- 유연한 연결 - 멀티 디스플레이 설치를 위한 다중 연결기 및 매트릭스 연결 지원
- 고급 스케줄링 - 시간 및 날짜 기반 미디어 재생 설정을 통해 효율성 향상 및 비용 절감
- 내부 및 외부 인증 지원 - LDAP, Active Directory, RADIUS, TACACS+ 외부 인증 지원
- 고급 사용자 권한 설정 - 협업 또는 사용자 간 간섭 방지를 위해 송신기에 대해 4가지 접근 모드 권한 설정
- 사용자 및 그룹 권한 구성 - KVM over IP 연결기에 대한 접근 및 제어 권한 설정 가능
- 수신기 접근 제어 - 송신기 로컬 콘솔에서 제어 버튼을 눌러 수신기 접근 활성화 또는 비활성화 가능

안내: 1.이러한 고급 기능들은 KE 송신기와 KE 수신기를 페어링하고 CCKM으로 관리할 때 지원됩니다.

**• 하드웨어**

- 고성능과 에너지 효율을 동시에 구현하도록 설계된 아키텍처를 기반으로 고급 기능을 제공하면서도 전력 소비를 최소화함
- 최적화된 전력 - 성능 균형으로 에너지 요구를 줄이면서도 엔터프라이즈급 기능 제공
- 선박 내 컨트롤룸에서의 사용을 위한 IEC 60945 표준을 충족하고 환경 테스트를 통과한 하우징
- 쿼드 디스플레이 출력 지원 -HDMI 2개 및 DisplayPort 2개 출력, 각 최대 4096 x 2160 @ 60Hz 해상도 지원
- 네트워크 패일오버 지원 - RJ-45 포트 2개를 통한 네트워크 장애 대비로 중요 업무의 지속적인 가용성 확보
- DisplayPort 1.2 규격 준수
- 고속 USB 저장 장치 전송 지원
- Auto-MDIX - 케이블 유형 자동 감지

- 내장형 8KV/15KV ESD 보호 및 1KV 서지 보호

#### • 관리

- 중앙집중식 관리 소프트웨어인 **CCKM**을 통해 직관적인 웹 기반 GUI로 모든 KE 시리즈를 손쉽게 관리
- **CCVSR**(비디오 세션 녹화 소프트웨어)를 통해 원격으로 접근한 컴퓨터 작업 녹화 지원
- 수신기에서 OSD를 통해 송수신기 모두 설정 가능
- EDID Expert™ - 원활한 전원 공급과 최고 품질의 디스플레이를 위해 최적의 EDID 설정 자동 선택
- 4가지 접근 모드 선택 가능(전용/점유/공유/보기 전용) - 관리자가 송신에 대한 권한 모드를 설정하여 협업을 강화하거나 사용자 간 간섭 방지
- 명령줄 인터페이스 - 관리자는 쉘파티 애플리케이션을 사용하여 RS-232 또는 TCP/IP를 통해 모든 KVM over IP 연장기 제어 가능
- RS-232 시리얼 포트 - TextMenu용 시리얼 터미널 또는 터치스크린, 바코드 스캐너 등의 시리얼 장치 연결 가능
- 핫키 명령어 지원
- 비디오 압축 수준 조절 - 네트워크 대역폭에 맞춰 영상 품질 높이기 또는 낮추기 가능
- 모든 KE 제품과 호환 가능

#### • 보안

- KE 직접 연결을 위한 전용 LAN 포트 - 사내 네트워크와 분리하여 독립적으로 구성 가능
- 업계 표준 전송 계층 보안(TLS) 프로토콜 지원

#### • 부추얼 미디어

- USB 저장 장치 전송 모드는 데이터 전송 성능을 향상시켜 파일 전송, OS 패치, 소프트웨어 설치 및 진단 테스트에 이상적
- USB 2.0 DVD / CD 드라이브, USB 대용량 저장 장치, PC 하드 드라이브, ISO 이미지 지원
- 스마트 카드 / CAC 리더기 지원

\*안내: KVM over IP 네트워크 구성 시, 네트워크 스위치의 추가 설정이 필요할 수 있습니다. 설정 방법은 네트워크 스위치의 제조사 및 모델에 따라 다르며 자세한 내용은 [이곳](#)을 눌러 실행 가이드를 확인해 주시기 바랍니다.

## 사양

커넥터	
USB 포트	2 x USB Type A Female (Blue)
콘솔 포트	2 x USB Type A Female (Blue) 2 x DisplayPort Female (Black) 2 x HDMI Female (Black) 1 x Audio line out/in Jack (Black) 1 x DB-9 Male (Black)
전원	1 x Lockable DC Jack (Black)
LAN 포트	2 x RJ-45 (Blue)
푸시버튼	
푸시버튼	1 x Power (Black) 1 x Reset (Black)
LED	
전원	1 (Blue)
스토리지	1 (Orange)
에물레이션	
키보드 / 마우스	USB
소비 전력	DC19V:33W:420BTU/h  노트: ● 와트 단위의 측정은 외부 부하가 없는 장치의 일반적인 전력 소비를 나타냅니다. ● BTU/h 단위의 측정값은 장치가 완전히 로드되었을 때 장치의 전력 소비를 나타냅니다.
비디오 해상도	Up to 4 * 4096 x 2160 @ 60Hz
레이턴시	Operation mode: 16ms ~ 48ms Multiview mode: < 48ms
사용 환경	
사용 온도	-10~50°C
보관 온도	-40~85°C
습도	10~90% RH, Non-condensing
제품 외관	
재질	Metal
무게	1.34 kg ( 2.95 lb )
크기 (L X W X H)	20.00 x 19.00 x 4.18 cm (7.87 x 7.48 x 1.65 in.)
노트	일부 랙 마운트 제품은, WxDxH의 표준 물리적 치수를 LxWxH 형식으로 사용하고 있습니다.

다이어그램

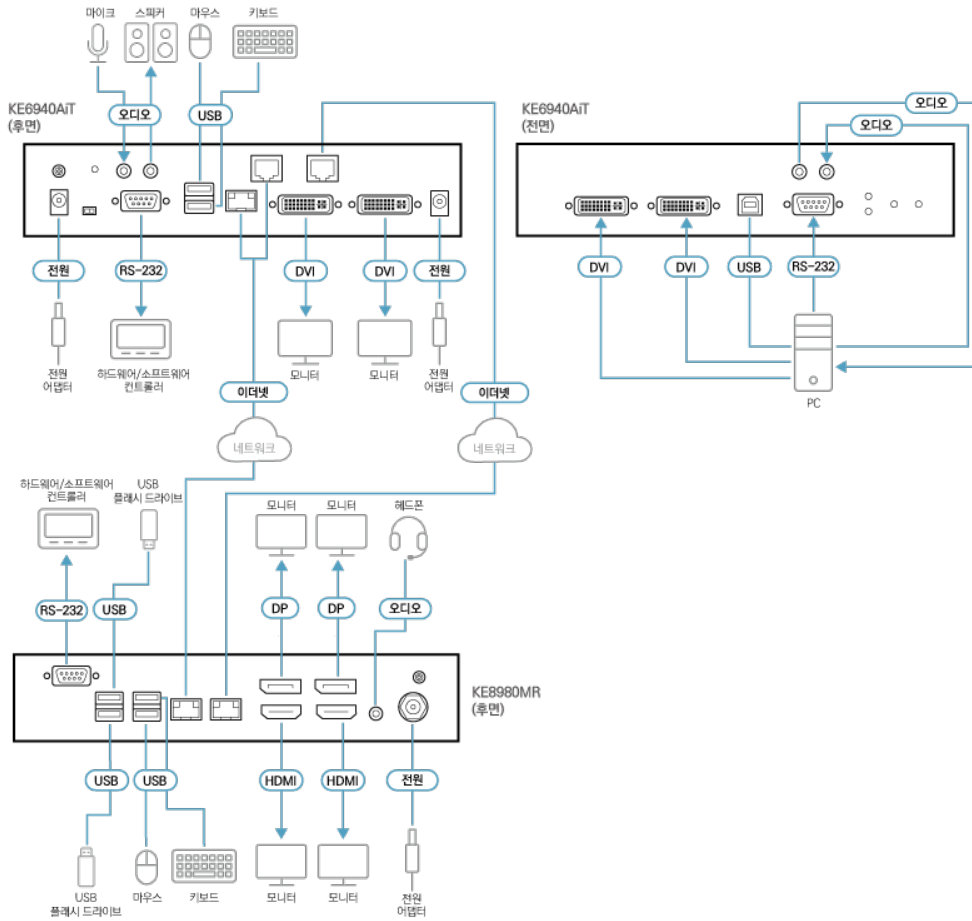

에이텐 코리아 ATEN KOREA

서울시 금천구 디지털로9길 32(가산동) 갑을그레이트밸리 B동 303호  
 Tel: 02-467-6789 Fax: 02-467-9876  
 www.aten.com/kr/ko E-mail: marketing@aten.co.kr

© Copyright 2025 ATEN® International Co. Ltd.  
 ATEN and the ATEN logo are registered trademarks of ATEN International Co., Ltd.  
 All rights reserved. All other trademarks are the property of their respective owners.